

**AUTOMOTIVE LIGHTING**

**OŚWIETLENIE DLA MOTORYZACJI**

**2015-2016**





**Lena Lighting to od 25 lat jeden z liderów na rynku oświetlenia w Polsce. Rozwijając eksport do ponad 55 państw świata, osiągnęliśmy także pozycję niekwestionowanego lidera wśród polskich eksporterów profesjonalnych opraw oświetleniowych. Produujemy pełen asortyment oświetlenia architektonicznego, przemysłowego i drogowego oraz szeroki zakres oświetlenia miejsca pracy. Komfort pracy użytkownika jest dla nas ważny. Dlatego oferujemy oprawy wykorzystujące nowoczesne technologie oraz rozwiązania konstrukcyjne dostosowane do potrzeb profesjonalistów z różnych gałęzi przemysłu. Nasze produkty, zanim trafią w ręce użytkownika przechodzą szereg testów gwarantujących im odporność na trudne warunki takie jak: pył, kurz, smar czy woda z którymi tak często spotykamy się w miejscach pracy. Zapraszamy na stronę [www.lenalighting.pl](http://www.lenalighting.pl) aby zapoznać się z naszą ofertą!**

For 25 years Lena Lighting has been one of the leaders in the lighting industry. By developing the export to more than 55 countries all over the world, Lena Lighting has achieved the position of the unquestionable leader among Polish exporters of professional lighting. We produce a full range of architectural, industrial and street lighting as well as a wide variety of workplace lighting. We find the comfort of the user very important. Therefore we offer the fittings based on modern technologies and construction solutions adjusted to the needs of professionals representing various industrial branches. Before our products are released to the customers, they undergo a lot of tests resulting in their resistance to unfavourable conditions, such as: dust, powder, lubricant and water, which often occur in workplaces. Please visit us on [www.lenalighting.pl](http://www.lenalighting.pl) to see our portfolio!



## NAŚWIETLACZE

## FLOODLIGHTS



Magnum Future LED  
12



Akcesoria/Accessory  
14-15

## OPRAWY RĘCZNE DIODOWE

## HAND LED LAMPS



Profi flex LED  
22



Profi SLIM LED  
24



Profi Slim DUO LED 5W  
25



Crop LED  
26



Spark LED  
27



Drago LED  
28



Cobus Duo LED  
29



Joker Duo LED  
30



Joker LED  
31



Pelican LED  
32



Stof COB LED  
33



Clima LED UV  
34



Profi Slim LED 2W  
230V  
35



Profi Slim LED 4W  
230V  
36



Profi Slim DUO LED 5W  
230V  
37



Profi Slim LED 6W  
230V  
38



Profi Slim LED 12W  
230V  
39



Profi Slim LED 24W  
230V  
40



Gotar LED 2W  
41



Profi SMD LED 4W  
42



Profi SMD LED 12W  
+ Service Set  
43



Gotar SMD LED 16W  
+ Service Set  
44



Effect LED  
45



Hobby LED  
46



Electronic LED  
47



Akcesoria/Accessory  
48-49

## OPRAWY RĘCZNE ŚWIETŁÓWKOWE

## FLUORESCENT HAND LAMPS



Aroa 11W  
51



Profi 8W  
52



Profi 11W  
53



Profi Duo 11W  
54



Profi 36W  
+ Service Set  
55



Hunter 11W  
56



Hobby 11W  
57



Effect 11W  
58



Akcesoria/Accessory  
60-61

## OPRAWY RĘCZNE ŻAROWE INCANDESCENT HAND LAMPS



Krypton  
63



Classic  
64



Gummi  
65



Gummi IP44  
65



Plastic  
66



Practic  
67



Practic IP44  
67



Basket  
68

## OPRAWY MASZYNOWE MACHINE LAMPS



Type 101 LED  
71



Tact Light LED  
72



Type 107 LED  
73



Type 106 POWER LED  
74



Type 105  
75



Type 104  
76



Type 103  
77



Type 102  
78



Type 101  
79



Akcesoria/Accessory  
80

## PRZEDŁUŻACZE EXTENSION CORDS



Profi Moto  
85



Bębnowy  
wielopozycyjny/  
Multi-position reel  
86



Bębnowy gumowy/  
Rubber reel  
87



Rozdzielnica  
wolnostojąca/  
Self-contained  
switchgear  
88

## OPRAWY CZOŁOWE HEADLAMPS



Taho LED  
89



Alpo LED  
89

## OPRAWY BATERYJNE BATTERY HAND LAMPS



Magnet LED  
91



Penlight LED  
Penlight E LED  
92



Flashlight LED  
93



Berg LED  
94



Handy COB LED  
95

**NAŚWIETLACZE**

**FLOODLIGHTS**



# MAGNUM FUTURE LED

Lampa MAGNUM FUTURE jest nowoczesnym rozwiązaniem zapewniającym oświetlenie różnorodnych miejsc pracy. Została zaprojektowana przez konstruktorów z kilkunastoletnim doświadczeniem w projektowaniu oświetlenia roboczego. Dzięki wielu przydatnym funkcjom oraz licznym akcesoriom można ją z powodzeniem stosować wszędzie tam, gdzie potrzebne jest mocne oświetlenie, wytrzymała konstrukcja, długa żywotność oraz liczne usprawnienia ułatwiające pracę. MAGNUM FUTURE jest odporne na najtrudniejsze warunki atmosferyczne i prawidłowo funkcjonuje nawet w ulewnym deszczu.

MAGNUM FUTURE is a modern solution ensuring light for various workplaces. It has been designed by the constructors with several decades of experience in designing industrial lighting. Due to a lot of useful functions and accessories it can be used everywhere, where the strong light, long lifespan construction and facilities making work easier are required. MAGNUM FUTURE is resistant to the most difficult weather conditions and it can work properly even in the pouring rain.



### WYDAJNE DIODY SMD LED

SMD LED 5730 wykonane w super-wydajnej technologii zapewniają maksymalny strumień światła przy minimalnej konsumpcji energii. Dzięki wyjątkowej efektywności SMD LED o mocy 32W lampa generuje strumień świetlny 2.950 lm czyli ponad 20% większy niż w przypadku porównywalnych opraw świetlówkowych 72W czy też halogenowych 300W. SMD LED 5730 zapewnia długą żywotność 50.000 godzin.

### EFFICIENT SMD LED

SMD LED 5730, made in accordance to a super effective technology, ensures maximum luminous flux at minimum power consumption. Due to special efficacy, the SMD LED lamp with the power of 32W generates the luminous flux of 2.950 lm, which is 20% higher than a comparable 72W fluorescent fittings or 300W metal halide fittings. SMD LED 5730 ensures a long lifespan of 50000 hours.



### NAJWYŻSZEJ JAKOŚCI KLOSZ

Klosz wykonany jest z nowej generacji typu poliwęglanu rozwiniętego przez firmę Bayer Material Science specjalnie dla oświetlenia LED. Materiał zapewnia maksymalnie wysoką (93%) przepuszczalność światła widzialnego oraz fal bliskich podczerwieni aż do 1100 nm. Klosz jest odporny na szeroki zakres temperatury pracy, a jego transparentność pozostaje nienaruszona w temperaturach - 30 do +80°C. Materiał charakteryzuje się bardzo wysoką odpornością mechaniczną na uderzenia co wydłuża okres eksploatacji lampy. Dzięki zastosowaniu mrożonego dyfuzora konstruktorzy lampy zminimalizowali współczynnik olśnienia, co znacząco zwiększa komfort pracy użytkowników MAGNUM FUTURE.



### HIGHEST QUALITY DIFFUSER

The diffuser is made of PC of new generation developed by Bayer Material Science for LED lighting. The material ensures high light transmission as well as waves near infrared spectroscopy up to 1100nm. The diffuser is resistant to wide scope of operating temperatures and its transparency is stable between -30 up to +80C degrees. High impact resistance preserves longer lifetime. Frosted diffuser minimizes glare effect which significantly increases the comfort of work with Magnum Future.



### LEKKOŚĆ I PORĘCZNOŚĆ

MAGNUM FUTURE jest bardzo lekką lampą ważącą zaledwie 2,8 kg. Dzięki wygodnej ręczce można ją łatwo przenosić pomiędzy miejscami pracy.

### LIGHTNESS AND CONVENIENCE

MAGNUM FUTURE is a very light fitting weighing only 2.8 kg. Due to a comfortable handle it can be easily carried from one place to another.



### KOMFORT UŻYTKOWANIA

Oprawa posiada ergonomiczne uchwyty do nawijania przewodu, dzięki czemu jej transport jest bardzo łatwy bez konieczności zawijania przewodu wokół całej lampy.

### THE COMFORT OF USE

The lamp has ergonomic handles for cable management which makes the transport very easy without winding the wire around the whole lamp.



### SZEROKIE MOŻLIWOŚCI KONFIGURACJI

Strumień światła lampy można wygodnie ustawić i skierować go dokładnie na oświetlaną przestrzeń. Wielopozycyjne ramię ułatwia umieszczenie oprawy pod dowolnym kątem, a specjalna blokada umożliwia utrzymanie kąta nachylenia przez cały czas pracy.

### WIDE RANGE OF CONFIGURATION OPTIONS

The luminous flux of the lamp can be comfortably set and precisely directed to the illuminated surface. A multi-positional arm makes it easier to set the fitting at any angle and a special lock enables to keep the rake angle during the whole time of work

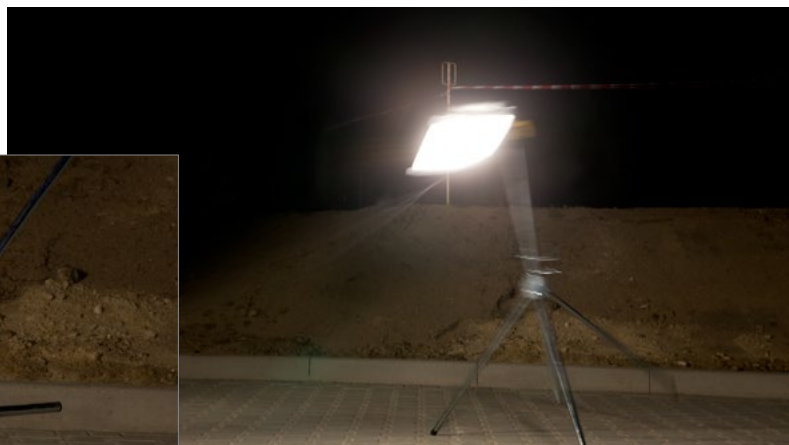

### WYTRZYMAŁOŚĆ I UDERZENIOODPORNOŚĆ

Obudowa wykonana jest z super-wytrzymałego i elastycznego materiału zapewniającego maksymalny poziom uderzenioodporności: IK10. Dzięki temu oprawa może być używana w warunkach sprzyjających uszkodzeniom mechanicznym (np. na budowach), a upadek ze stojaka nie stanowi żadnego ryzyka dla dalszego funkcjonowania lampy.

### RESISTANCE AND IMPACT PROTECTION

The fitting is made of super strong and flexible material ensuring maximum impact protection: IK10, therefore the fitting can be used in conditions vulnerable to mechanical damages (for example at construction sites) and falling off the stand is not risky for the lamp's further functioning.



### INTELIGENTE I POMOCNE ROZWIĄZANIA

Oświetlenie tylne ułatwia znalezienie lampy w ciemnej przestrzeni. Można je również zastosować do oświetlenia znajdujących się z tyłu narzędzi lub innych przedmiotów wykorzystywanych w pracy.

### INTELLIGENT AND HELPFUL SOLUTIONS

Backlight enables to find the fixture in dark room. It can be also used to illuminate tools and small elements used at work.

### SZEROKI WYBÓR DODATKOWYCH FUKCJI



MAGNUM FUTURE pełni również funkcję przedłużacza. Dzięki gniazdom z tyłu lampy można do niej podłączyć inne urządzenia elektryczne. W ten sposób można również połączyć szeregowo aż 16 lamp zapewniając oświetlenie wielkich powierzchni.

### ADDITIONAL OPTIONS

Magnum Future operates also as an extention cord. Two sockets in the back of the fixture allow to connect other electrical devices. It is possible to connect up to 16 fixtures for illumination of big spaces.





SMD LED | IK10 | IP54 | 230 V 50 Hz | 12 V | 24 V | 42 V | 110 V |  |  |  | CE

**LED GO!**



**32W**  
> 300W

**IP54**  
**SPLASH-PROOF**  
BRZYGODPORNOŚĆ

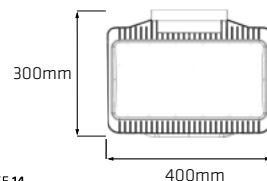

- Źródło światła: wysokowydajne SMD LED
- Moc: 32W
- Stopień szczelności: IP 44/54
- Uderzenioodporna obudowa
- Wielopozycyjne ramię z blokadą kąta nachylenia oprawy
- Anty-olśnieniowy klosz wykonany z mrożonego poliwęglanu
- Uchwyty do nawijania przewodu
- Ergonomiczna rączka
- Przewód gumowy H07RN-F 2x1,0mm<sup>2</sup> (5m)
- Waga: 2,8 kg

Opcjonalnie dostępne:

- Dwa gniazda wbudowane w tylnej części oprawy
- Przewód gumowy H07RN-F 3x1,5mm<sup>2</sup> (5m)
- Wyłącznik
- Backlight (dodatkowe źródło światła POWER LED 1W w tylnej części oprawy) + wyłącznik
- Radiowy czujnik ruchu (RCR)

- Light source: highly efficient SMD LED
- Power: 32W
- Ingress protection class: IP 44/54
- Impact-resistant casing
- Multi-positional arm with a position angle lock
- Anti-glare diffuser made of frozen polycarbonate
- Cable winding holders
- Ergonomic handle
- Rubber cable H07RN-F 2x1,0mm<sup>2</sup> (5m)
- Weight: 2,8 kg

Optionally available:

- Two sockets at the back side of the fitting
- Rubber cable H07RN-F 3x1,5mm<sup>2</sup> (5m)
- Switch
- Backlight (additional light source: POWER LED 1W at the back side of the fitting) + switch
- Radio motion sensor (RCR)

index	moc power	zasilanie power connection	IP	gniazda sockets	rodzaj wtyczki plug type	kl.ochronności protection class	wyłącznik switch	oświetlenie tylne backlight	waga weight [kg]
247200	32W	230V	IP54	-	UNI-SCHUKO	II	-	-	2,8
247217	32W	230V	IP54	-	CH	II	-	-	2,8
247224	32W	230V	IP54	-	DK	II	-	-	2,8
247002	32W	230V	IP54	2 x PL-FR	UNI-SCHUKO	I	-	-	3,0
247019	32W	230V	IP54	2 x SCHUKO	UNI-SCHUKO	I	-	-	3,0
247026	32W	230V	IP44	2 x DK	DK	I	-	-	3,0
247033	32W	230V	IP44	2 x CH	CH	I	-	-	3,0
247040	32W	230V	IP54	2 x PL-FR	UNI-SCHUKO	I	+	-	3,0
247057	32W	230V	IP54	2 x SCHUKO	UNI-SCHUKO	I	+	-	3,0
247064	32W	230V	IP44	2 x DK	DK	I	+	-	3,0
247071	32W	230V	IP44	2 x CH	CH	I	+	-	3,0
247088	32W	230V	IP54	2 x PL-FR	UNI-SCHUKO	I	+	+	3,0
247095	32W	230V	IP54	2 x SCHUKO	UNI-SCHUKO	I	+	+	3,0
247101	32W	230V	IP44	2 x SCHUKO	UNI-SCHUKO	I	+	+	3,0
247118	32W	230V	IP44	2 x DK	DK	I	+	+	3,0
247163	32W	240V	IP54	-	UK	II	-	-	2,8
247156	32W	240V	IP44	2 x UK	UK	I	-	-	3,0
247187	32W	240V	IP44	2 x UK	UK	I	+	-	3,0
247194	32W	240V	IP44	2 x UK	UK	I	+	+	3,0
247231	32W	110V	IP54	-	CEE	II	-	-	2,8
247248	32W	42V	IP54	-	CEE	III	-	-	2,8
247255	32W	42V	IP54	2 x CEE (2-PIN)	CEE	III	-	-	2,8
247262	32W	24V	IP54	-	CEE	III	-	-	2,8
247279	32W	24V	IP54	2 x CEE (2-PIN)	CEE	III	-	-	2,8
247286	32W	24V	IP54	-	TRAFO	III	-	-	2,8
247293	32W	12V	IP54	-	CAR	III	-	-	2,8



	akcesoria accessories	index
Scaffolding holder / Uchwyt do rusztowań		314100
Magnet holder / Uchwyt magnetyczny		314087
A set of three wheels to the large tripod / Zestaw 3 kółek do dużego stojaka		016684
Crossbar to the tripod / Poprzeczka do stojaka		016639
Small tripod / Mały stojak		016707
Tripod 250 cm for Profi construction / Stojak 250 cm dla Profi construction		016950
Large tripod / Duży stojak		016660



### 314100 Uchwyt do rusztowań

- Stalowy uchwyt przeznaczony do mocowania opraw do rusztowań
- Regulowana obejma umożliwiającą mocowanie
- W zestawie 2 śruby M6 do mocowania oprawy

### 314100 Scaffolding holder

- Steel holder for mounting the fitting onto the scaffolding
- Adjustable clamp for scaffolding mounting
- 2 pcs of M6 screws for fitting mounting included



### 314087 Uchwyt magnetyczny

- Uchwyt magnetyczny do naświetlaczy
- 6 supermocnych magnesów
- W zestawie 2 śruby M6 do mocowania oprawy

### 314087 Magnet holder

- Magnet holder for the floodlights
- 6 very strong magnets
- 2 pcs of M6 screws for fitting mounting included



016660



### 016660 Duży stojak

- Stojak umożliwiający montaż jednej oprawy
- Wykonany ze stali ocynkowanej
- Maksymalna wysokość: 250 cm
- Haki do nawijania przewodu
- Możliwość montażu kółek
- W zestawie 2 śruby M6 do mocowania oprawy

### 016660 Large tripod

- Tripod for mounting 1 fitting
- Made of galvanised steel
- Maximum height: 250 cm; Hook for cable winding
- Available set of wheels to the tripod
- 2 pcs of M6 screws for fitting mounting included

016707



### 016707 Mały stojak

- Stojak umożliwiający montaż jednej oprawy
- Wykonany ze stali ocynkowanej
- Maksymalna wysokość: 250 cm
- Haki do nawijania przewodu
- W zestawie 2 śruby M6 do mocowania oprawy

### 016707 Small tripod

- Tripod for mounting 1 fitting
- Made of galvanised steel
- Maximum height: 250 cm
- Hook for cable winding
- 2 pcs of M6 screws for fitting mounting included

016950



### 016950 Stojak 250 cm dla Construction Set

- Wykonany ze stali ocynkowanej
- Maksymalna wysokość: 250 cm
- Haki do nawijania przewodu
- W zestawie 4 śruby do mocowania obu opraw

### 016950 Tripod 250 cm for Profi construction

- Made of galvanised steel
- Maximum height: 250 cm
- Hook for cable winding
- 4 pcs of screws for both fittings mounting included

016684



### 016684 Zestaw kółek do dużego stojaka

- Zestaw 3 szt. kółek do dużego stojaka (016660)
- Jedno z kółek wyposażone w hamulec

### 016684 Set of wheels for large tripod

- Set of 3 wheels for large tripod (016660)
- One of the wheels equipped with brake

016639



### 016639 Poprzeczka do stojaka

- Stalowa poprzeczka umożliwiająca montaż na stojaku dwóch opraw
- Przeznaczona do stosowania z dużym stojakiem (016660) małym stojakiem (016707)
- Nie posiada w komplecie śrub mocujących oprawy

### 016639 Crossbar to the tripod

- Steel crossbar for mounting 2 fittings onto the tripod
- Used with large tripod (016660), small tripod (016707).
- Screws for mounting not included



**OPRAWY RĘCZNE  
DIODOWE**

**HAND LED LAMPS**



# PROFI FLEX LED

**PROFI FLEX to ręczna oprawa przenośna łącząca w jednym rozwiązaniu zalety wielu różnych lamp. FLEX znaczy elastyczny, bo lampa jest zaprojektowana tak, by dostosować się do miejsca użycia, oświetlić miejsce najbardziej potrzebne i nigdy nie zawieść użytkownika.** Dzięki różnorodnym funkcjom można używać zarówno w zastosowaniach profesjonalnych (na budowie, w warsztacie samochodowym, przy naprawie maszyn) jak i w zastosowaniach hobbystycznych (w garażu majsterkowicza, w ogrodzie, w podróży, na łódce i campingu). Lampa zapewnia mocny strumień światła, a dzięki pojemnym akumulatorom również długi czas pracy. PROFIFLEX to produkt solidny, odporny na uderzenia i wodoodporny, a jednocześnie lekki i poręczny. PROFIFLEX jest zaprojektowany tak, aby zapewnić wygodę w trakcie pracy, a po jej zakończeniu lampę można zawiesić na haczyku, lub przymocować do podłoża za pomocą trzech magnesów dzięki czemu obie dłonie pozostają wolne. Elastyczny przegub pozwala oświetlić najtrudniej dostępne miejsca.

**PROFI FLEX IS A PORTABLE HANDLAMP combining the values of many various fittings in one solution. Flex means flexible because the lamp is designed to adapt to the circumstances where it is used, illuminate the most needed place and never let the user down.** Thanks to various functions it can be used for professional purposes (for example in building areas, at service stations or during repairs) or in everyday situations (in a garage, in a garden, on a trip, on a boat, at a campsite). The lamp ensures strong luminous flux and due to high-capacity batteries it also guarantees long working time. PROFIFLEX is a very reliable, impact and water resistant product and at the same time it is very light and convenient. PROFIFLEX is designed to ensure the comfort of work. The lamp can be suspended on a hook or it can be attached to a metal surface with three magnets in order to provide a hands-free option. A flexible joint enables to illuminate places difficult to access.





### **SUPER WYDAJNE DIODY SMD LED**

Główny panel świecący posiada 30 sztuk wysoko-wydajnych SMD LED 3825 zapewniających mocny strumień świetlny 150lm. Neutralne białe światło (4000K) zapewnia optymalną barwę dla oświetlenia miejsca pracy. Żywotność SMD LED zapewnia możliwość pracy lampy przez 50.000 godzin bez konieczności wymiany źródła światła.

### **SUPER EFFICIENT SMD LED DIODES**

The main lighting panel consists of 30 highly efficient SMD LED 3825 diodes ensuring strong luminous flux of 150 lm. Neutral white light (4000K) guarantees optimal colour for lighting a workplace. Lifespan of SMD LED enables the lamp's functioning for 50 000 hours without changing the light source.

### **FUNKCJA OŚWIETLENIA CZOŁOWEGO**

Oświetlenie czołowe posiada 3 sztuki SMD LED, które pełnią funkcję latarki umożliwiając oświetlenie najtrudniej dostępnych miejsc.

### **HEADLIGHT FUNCTION**

Headlight consists of 3 SMD LED which can be used as a torch and make it possible to illuminate places difficult to access



### SZYBKO-ŁADUJĄCA I SOLIDNA ŁADOWARKA

Wysokiej jakości zasilacz zapewnia pełne naładowanie lampy w max. 4 godziny. Dzięki gniazdu  $\mu$ USB PROFI FLEX można ładować dowolną ładowarką do telefonów komórkowych wyposażonych w takie gniazdo. Ładowarka PROFI FLEX posiada rozłączny kabel, 2 x USB dzięki czemu lampę można szybko naładować również z komputera używając jednocześnie dwóch portów USB

### FAST CHARGING AND RELIABLE CHARGER

High quality power supply enables to charge the lamp totally in maximum 4 hours. Due to USB port PROFI FLEX can be charged with a compatible mobile phone charger. PROFI FLEX charger has a detachable cable 2 X USB so it is possible to charge the lamp quickly via computer by using two ports at the same time.



### WYDAJNY I POJEMNY AKUMULATOR

Pojemny akumulator litowo-jonowy 3,7V 2200mAh zapewnia możliwość świecenia części głównej aż 4 godziny, a części czołowej 20 godzin. Funkcjonalny wskaźnik rozładowania i naładowania akumulatora ułatwia optymalne używanie lampy przez maksymalny czas pracy.

### EFFICIENT AND CAPACIOUS BATTERY

Due to high-capacity lithium-ion battery 3.7V the main part can work for 4 hours and the front part for 20 hours. A functional indicator of the battery's charge/discharge enables optimal lamp using during the maximum time of work.

### MULTIFUNKCYJNOŚĆ

PROFI FLEX posiada elastyczny przegub. Umożliwia on nachylenie części obrotowej z SMD LED pod dowolnym kątem. Połączenie funkcji nachylenia lampy z haczykiem lub magnesami daje wszechstronne możliwości umieszczenia lampy tak, by optymalnie oświetliła pożądaną przestrzeń pozostawiając wolne ręce (różne zdjęcia aranżowane do wyboru)

### MULTIFUNCTIONALITY

PROFI FLEX has an elastic joint. It enables to set the bending part with SMD LED at any angle. Combination of the fixture features: bending with a hook or magnets gives a lot of possibilities to set the lamp in different positions so that it can illuminate the desired surface providing a hands-free option (a big choice of different photos available).



### UDERZENIODPORNOŚĆ

Wytrzymała obudowa zapewnia wysoki stopień uderzeniowości IK08. Dzięki gumowej powłoce jest ona również znacznie bardziej poręczna. Pomimo wielu funkcji PROFIFLEX jest lekką lampą i waży zaledwie 0,34kg. Wysokiej jakości transparentny poliwęglan zapewnia uderzeniowość i zabezpiecza źródło światła SMD LED.

### IMPACT RESISTANCE

A solid body ensures a high level of impact resistance IK08. Due to a rubber coating it is also much more handy. Despite its various functions PROFIFLEX is a very light fixture weighing only 0,34kg. A high-quality prismatic polycarbonate ensures impact protection and protects the SMD LED light source.

### INTELIGENTE I POMOCNE ROZWIĄZANIA

Umieszczony w ręczce wieszak jest obrotowy 360° i można go łatwo schować w obudowie. 3 bardzo mocne neodymowe magnesy potrafią swobodnie utrzymać lampę nawet, gdy stykają się tylko częściowo z metalową powierzchnią. Dzięki pokryciu ich gumową powłoką nie powodują żadnych zarysowań na powierzchni, do której są przyłączone.

### INTELLIGENT SOLUTIONS

A hook placed in a handle is rotative 360° and it can be easily hidden in the body. Three very strong neodymium magnets can easily hold the lamp even if they are only partly in contact with the metal surface. Thanks to a rubber coating they do not cause any damages on the surface they are attached to.



### WODOODPORNOŚĆ - KLASA IP65

PROFI FLEX jest odporna na najtrudniejsze warunki zapylenia oraz jest wodoszczelna. Dzięki bardzo wysokiej klasie szczelności IP65 nie trzeba się martwić o jej żywotność

### WATER RESISTANCE/INGRESS PROTECTION - CLASS IP65

PROFI FLEX is waterproof and dustproof, so it is resistant to the most difficult conditions. Due to a very high ingress protection class there is no need to worry about the lamp's life-span.



# PROFI FLEX LED

## OPRAWY RĘCZNE DIODOWE / HAND LED LAMPS

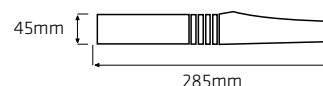

w komplecie: / included:



SMD LED | IK10 | IP65 | | |

LED GO!



- Źródło światła SMD LED
- Kąt świecenia 110°
- Elastyczny przegub 360°
- Bardzo wysoki stopień szczelności: IP65
- Klosz transparentny wykonany z poliwęglanu
- Obudowa z poliwęglanu powlekanego gumą
- Chowany, obrotowy wieszak w ręczce
- 3 neodymowe magnesy w podstawie
- Wyłącznik typu tact-switch: pierwsze użycie uruchamia część czołową, drugie uruchamia część główną
- Akumulator Li-Ion 3,7V 2200mAh
- Czas ładowania: 4h
- Czas pracy: 4h część główną, 20h część czołową
- Zasilacz μUSB 230V / 5V 1000mA (w opcji)
- Wskaźnik ładowania akumulatora
- Waga 0,4kg
- Możliwość dokupienia i wymiany podzespołów

- Light source: SMD LED
- Lighting angle 110°
- Elastic joint 360°
- High ingress protection class: IP65
- Polycarbonate prismatic diffuser
- Casing made of polycarbonate covered with rubber
- Retractable rotating hook in handle
- 3 neodymium magnets in base
- On/off switch type tact-switch: the first use turn on front part, a second use main part
- Li-Ion 3,7V 2200mAh battery
- Charging time: 4h
- Working time: 4h main part, 20h top part
- Charger μUSB 230V / 5V 1000mA (optional)
- Indicator of battery state
- Weight 0,4kg
- Spare parts available

index	nazwa article	kl.ochronności protection class
261800	PROFI FLEX SMD LED with μUSB charger / z zasilaczem μUSB	III
261817	PROFI FLEX SMD LED	III

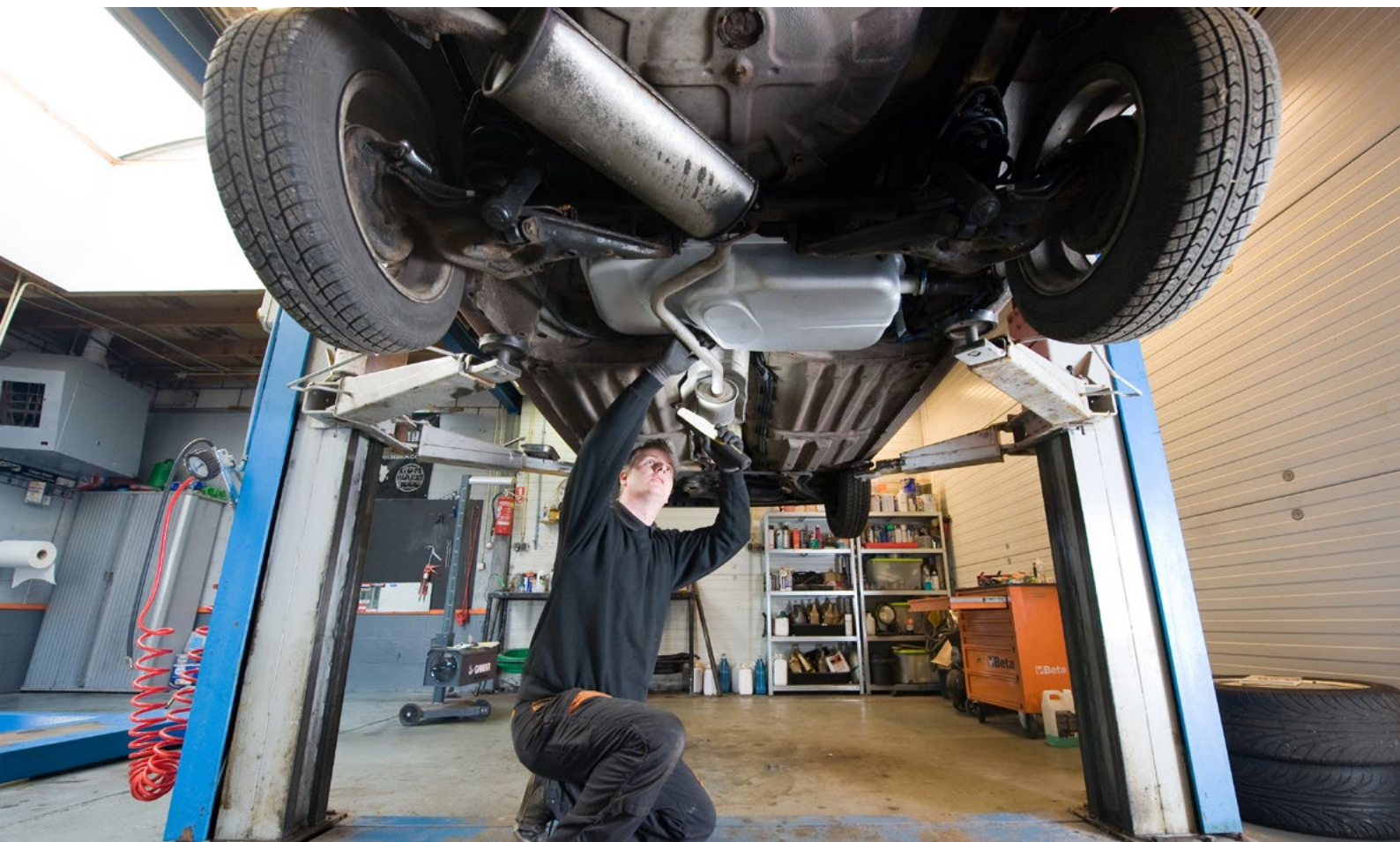

# PROFI SLIM LED 4W

## OPRAWY RĘCZNE DIODOWE / HAND LED LAMPS

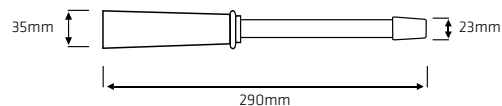

opcjonalnie w komplecie: / optional included:



wejście  $\mu$ USB /  $\mu$ USB in:



SMD LED | IK09 | IP44 |  |  | 

LED GO!



- Moc: 4W
- Źródło światła: SMD LED
- Klosz matowy wykonany z polycarbonatu
- Gryf i kapa wykonane z ABS
- Stopień szczelności: IP44
- Waga: 0,5kg
- Zasilacz  $\mu$ USB 230V / 5V 1000mA (w opcji)
- Akumulator: Li-Ion 3,7V 2200mA
- Czas ładowania: 4h
- Czas świecenia: 4h
- Wyłącznik w ręczce
- Możliwość dokupienia i wymiany podzespołów

- Power: 4W
- Light source: SMD LED
- Polycarbonate diffuser
- High ingress protection class IP44
- Handle and cap made of ABS
- On/off switch in the handle
- Charger  $\mu$ USB 230V / 5V 1000mA (optional)
- Li-Ion 3,7V 2200mA battery
- Charging time: 4h
- Working time: 4h
- Weight: 0,5kg
- Spare parts available

index	nazwa article	kl.ochronności protection class
378102	PROFI SLIM LED 4W z zasilaczem $\mu$ USB / with $\mu$ USB charger	III
378195	PROFI SLIM LED 4W	III

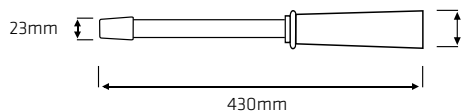

opcjonalnie w komplecie: / optional included:



wejście  $\mu$ USB /  $\mu$ USB in:



SMD LED | IK09 | IP44 | III | CE | T

**LED GO!**



TORCHLIGHT  
FUNKCJA LATARKI



IMPACT RESISTANT  
UDERZENIOODPORNOŚĆ



BATTERY  
AKUMULATOR

**IP44**

SPLASH-PROOF  
BRYZGOODPORNOŚĆ



ACCESSORIES  
AKCESORIA

PAGE 48  
STRONA 48

- Moc: 4W (boczna), 1W (górną)
- Źródło światła: SMD LED (boczna), dioda CREE (górną)
- Klosz matowy wykonany z polycarbonatu
- Gryf i kapa wykonane z ABS
- Stopień szczelności: IP44
- Waga: 0,5kg
- Zasilacz  $\mu$ USB 230V / 5V 1000mA (w opcji)
- Akumulator: Li-Ion 3,7V 2200mA
- Czas ładowania: 4h
- Czas świecenia: 4h
- Wyłącznik w ręczce
- Możliwość dokupienia i wymiany podzespołów

- Power: 4W (main part), 1W (torchlight)
- Light source: SMD LED (main part), CREE LED (torchlight)
- High ingress protection class IP44
- Polycarbonate diffuser
- Handle and cap made of ABS
- On/off switch in the handle
- Charger  $\mu$ USB 230V / 5V 1000mA (optional)
- Li-Ion 3,7V 2200mA battery
- Charging time: 4h
- Working time: 4h
- Weight: 0,5kg
- Spare parts available

index	nazwa article	kl.ochronności protection class
378218	PROFI SLIM LED DUO 5W z zasilaczem $\mu$ USB / with $\mu$ USB charger	III
378133	PROFI SLIM DUO LED 5W	III

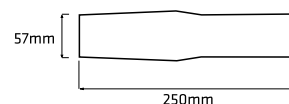



w komplecie: / included:



możliwości: / capabilities:



LED | IP40 | Akku Li-Ion |  |  | 



- Źródło światła 21xLED
- Klosz transparentny wykonany z poliwęglanu
- Obrotowy korpus 180°
- Wbudowane 2 magnesy z tyłu lampy, 1 magnes w podstawie
- 2 obrotowe haczyki
- Akumulator li-Ion 3.7V 1500mAh
- Czas ładowania: 4,5 h
- Czas pracy: 4 h
- Zasilacz: wejście AC110-240V / DC 12V, wyjście 6V 300mA
- Waga 0,27 kg
- W komplecie z ładowarką samochodową i sieciową

- Light Source: 21xLED
- Rotating body (180°)
- 2 magnets in the back and 1 magnet in base - included
- 2 rotating hooks
- Li-Ion 3.7V 1500mAh battery
- Charging time: 4,5 h
- Working time: 4 h
- Charger : AC110-240V/DC 12 V; 6V 300mA
- Weight: 0,27 kg
- Charger and car charger included

index	nazwa article	kl.ochronności protection class
334610	Crop LED	II

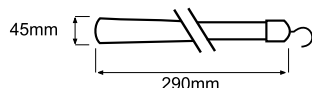

opcjonalnie w komplecie: / optional included:



SMD LED | IP54 | IK10 | Akku Li-Ion | III | CE | T

**LED GO!**



- Moc 3,2W
- Źródło światła SMD LED
- Kąt świecenia 110°
- Wysoki stopień szczelności IP54
- Klosz transparentny wykonany z poliwęglanu
- Gryf i kapa wykonane z gumy
- Obrotowy wieszak
- Wyłącznik elektroniczny w ręczce
- Akumulator Li-Ion 3,6V 2,0Ah
- Czas ładowania: 4h
- Czas pracy: 4h
- Zasilacz μUSB 230V / 5V 1000mA (w opcji)
- Waga 0,3 kg
- Możliwość dokupienia i wymiany podzespołów

- Power: 3,2W
- Light source: SMD LED
- Lighting angle 110°
- High ingress protection class IP54
- Polycarbonate prismatic diffuser
- Handle and cap made of rubber
- Rotating hook
- On/off switch in the handle
- Li-Ion 3,6V 2,0Ah battery
- Charging time: 4h
- Working time: 4h
- Charger μUSB 230V / 5V 1000mA (optional)
- Weight 0,3 kg
- Spare parts available

index	nazwa article	kl.ochronności protection class
890307	Spark SMD LED z zasilaczem μUSB / with μUSB charger	III
890314	Spark SMD LED	III

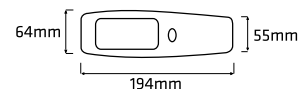

w komplecie: / included:



LED | IP65 | Akku Li-Ion | III | CE | I

**IP65**

WATER-PROOF  
WODOODPORNOŚĆ



STRONG MAGNET  
MOCNY MAGNES



BATTERY INDICATOR  
WSKAZNIK MOCY BATERII

**Li-Ion**

BATTERY  
AKUMULATOR



PAGE 48  
STRONA 48  
ACCESSORIES  
AKCESORIA

- Moc: 2W
- Źródło światła: POWER LED
- Korpus z ABS z wbudowanym:
  - haczykiem
  - magnesem
  - włącznikiem
  - wskaźnikiem rozładowania baterii
- Wodoodporność - wysoka klasa IP65
- Zasilanie: wbudowany akumulator Li-Ion 3,7V 2200 mAh
- Czas ładowania: 4h
- Czas pracy: 3,5h
- W komplecie z ładowarką 100-240V 50/60Hz/ 5V 800mA
- Waga: 0,3 kg

- Power: 2W
- Light source: POWER LED
- ABS body with:
  - hook
  - magnet
  - switch
  - low battery indicator
- Water resistance - class IP65
- Power supply: battery Li-Ion 3,7V 2200 mAh
- Charging time: 4h
- Working time: 3,5h
- Charger included: 100-240V 50/60Hz/5V 800mA
- Weight: 0,3kg

index	nazwa article	kl.ochronności protection class
334566	Drago LED	III

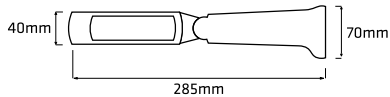

w komplecie: / included:



możliwości: / capabilities:



LED | IP40 | Akku Li-Ion | III | CE | T

**LED GO!**

**IP20**

INGRESS PROTECTION  
SZCZELNOŚĆ



STRONG MAGNET  
MOCNY MAGNES



TORCHLIGHT  
FUNKCJA LATARKI



Li-ION  
BATTERY  
AKUMULATOR



PAGE 48  
STRONA 48  
ACCESSORIES  
AKCESORIA

- Moc: 1,44W
- Źródło światła: SMD LED
- Dwie funkcje świecenia:
  - część główna obrotowa w zakresie 180
  - w poziomie i 120 w pionie
  - latarka w części czołowej
- Korpus z ABS z wbudowanym:
  - włącznikiem
  - stalowym wieszakiem
  - magnesem
- Akumulator Li-Ion 1800 mAh 3,7V
- Czas ładowania 4h
- Czas pracy 4h
- W komplecie z ładowarką 100-240V 50/60Hz 4,2V 800mA
- Waga: 0,3 kg

- Power: 1,44W
- Light source: SMD LED
- 2 lighting functions:
  - main part rotation 180 horizontal and 120 vertical
  - torch in the top
- ABS body with:
  - switch
  - steel hanger
  - magnet
- Battery: Li-Ion 1800 mAh 3,7V
- Charging time: 4h
- Working time: 4h
- Charger included: 100-240V 50/60Hz 4,2V 800mA
- Weight: 0,3 kg

index	nazwa article	kl.ochronności protection class
334559	Cobus DUO LED	II

# JOKER DUO LED

## OPRAWY RĘCZNE DIODOWE / HAND LED LAMPS

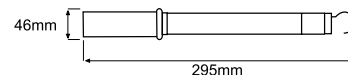

opcjonalnie w komplecie: / optional included:



SMD LED | IP20 | Akku Li-ION | III | CE | I

LED GO!



IP20  
INGRESS PROTECTION  
SZCZELNOŚĆ



- Moc 4W
- Źródło światła SMD LED:
  - część główna 27 LED (3,20W), długość świecenia 4h
  - część górna 8 LED (0,94W), długość świecenia 10h
- Kąt świecenia 110°
- Stopień szczelności IP40
- Klosz transparentny wykonany z PVC
- Gryf i kapa wykonane z tworzywa
- Obrotowy wieszak
- Przełącznik trybu świecenie w ręczce
- Akumulator Li-Ion 3,6V 2,0Ah
- Czas ładowania: 4h
- Czas pracy: 4h
- Zasilacz  $\mu$ USB 230V / 5V 1000mA (w opcji)
- Waga 0,3 kg

- Power: 4W
- Light source: SMD LED
  - Main part: 27LED (3W)
  - Torch light: 8LED (1W)
- On/off switch in the handle
- Handle and cap made of plastic
- IP40
- Rotating hook
- Weight: 0,3 kg
- Charger  $\mu$ USB 230v / 5V 1000mA (optional)
- Battery: Li-Ion 3,6V 2,0Ah
- Charging time: 4h
- Lighting time: 4h

index	nazwa article	kl.ochronności protection class
360558	Joker Duo SMD LED	III
360541	JOKER DUO SMD LED z zasilaczem $\mu$ USB	III

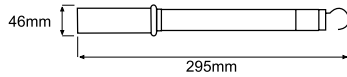

opcjonalnie w komplecie: / optional included:



SMD LED | IP20 | Akku Li-Ion | III | CE | T

**LED GO!**

**Li-ion**

BATTERY  
AKUMULATOR

**IP20**

INGRESS PROTECTION  
SZCZELNOŚĆ



PAGE 48  
STRONA 48

ACCESSORIES  
AKCESORIA

- Moc 3,2W
- Źródło światła SMD LED
- Kąt świecenia 110°
- Stopień szczelności IP40
- Klosz transparentny wykonany z PVC
- Gryf i kapa wykonane z tworzywa
- Obrotowy wieszak
- Wyłącznik elektroniczny w ręczce
- Akumulator Li-Ion 3,6V 2,0Ah
- Czas ładowania: 4h
- Czas pracy: 4h
- Zasilacz μUSB 230V / 5V 1000mA (w opcji)
- Waga 0,3 kg

- Power: 3,2W
- Light source: SMD LED
- On/off switch in the handle
- Handle and cap made of plastic
- Rotating hook
- Weight: 0,3 kg
- Charger μUSB 230v / 5V 1000mA (optional)
- Battery: Li-Ion 3,6V 2,0Ah
- Charging time: 4h
- Lighting time: 4h

index	nazwa article	kl.ochronności protection class
360053	Joker SMD LED	III
360046	JOKER SMD LED z zasilaczem μUSB	III

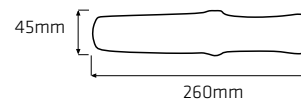

w komplecie: / included:



możliwości: / capabilities:



SMD LED | IP40 | III | CE | I

**IP40**

INGRESS PROTECTION  
SZCZELNOŚĆ

**150°**

ELASTIC JOINT  
ELASTYCZNY PRZEGUB



STRONG MAGNET  
MOCNY MAGNES



TORCHLIGHT  
FUNKCJA LATARKI

**Li-ION**

BATTERY  
AKUMULATOR



PAGE 48  
STRONA 48

ACCESSORIES  
AKESORIA

- Źródło światła SMD LED
- Kąt świecenia 110°
- Elastyczny przegub 150°
- Stopień szczelności: IP40
- Klosz transparentny wykonany z poliwęglanu
- Wytrzymała obudowa wykonana z TPE
- Chowany, obrotowy wieszak w ręczce
- Magnes w podstawie
- Wskaźnik ładowania akumulatora
- Wyłącznik w ręczce
- Akumulator Li-Ion 3,7V 2500mAh
- Czas ładowania: 2,5h
- Czas pracy: 4h część główna, 12h część czołowa
- Waga: 0,3 kg
- Dwie ładowarki:
  - AC 230V 50Hz 1500mA / 5V 1000mA
  - DC 12V 1000mA (samochodowa)

- Light source: SMD LED
- Lighting angle 110°
- Elastic joint 150°
- Ingress protection class: IP40
- Polycarbonate prismatic diffuser
- Shock resistant TPE housing
- Retractable rotating hook in handle
- Magnet in base
- Indicator of battery state
- On/off switch in the handle
- Li-Ion 3,7V 2500mAh battery
- Charging time: 2,5h
- Working time: 4h main part, 18h top part
- Weight: 0,3 kg
- Two chargers:
  - AC 230V 50Hz 1500mA / 5V 1000mA
  - DC 12V 1000mA (car charger)

index	nazwa article	kl.ochronności protection class
334696	Pelican SMD LED	III

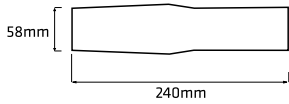

w komplecie: / included:



COB LED | IP20 | Akku Li-Ion | | |

**IP20**

INGRESS PROTECTION  
SZCZELNOŚĆ



STRONG MAGNET  
MOCNY MAGNES



TORCHLIGHT  
FUNKCJA LATARKI



Li-ION  
BATTERY  
AKUMULATOR



PAGE 48  
STRONA 48  
ACCESSORIES  
AKCESORIA

- Źródło światła COB LED
- Klosz transparentne PVC
- Wbudowane 3 magnesy
- Obrotowy haczyk
- Akumulator li-Ion 3.7V 2200mAh
- Czas ładowania: 4 h
- Czas pracy: 4 h
- Zasilacz: wejście AC110-240V / DC 12V, wyjście 5V 500mA
- Waga 0,2 kg
- W komplecie z ładowarką samochodową i sieciową

- Light Source: SMD LED
- Polycarbonate prismatic diffuser
- 3 magnets included
- Rotating hook
- Li-Ion 3.7V 2200mAh battery
- Charging time: 4 h
- Working time: 4 h
- Charger : AC110-240V/DC 12 V; 5V500mA
- Weight: 0,2 h
- Charger, car charger included

index	nazwa article	kl.ochronności protection class
334436	Stof COB LED	II

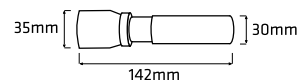

w komplecie: / included:



możliwości: / capabilities:

WYCIEK PŁYNU Z KLIMATYZACJI



LIQUID LEAKAGE FROM AIR-CONDITION SYSTEM

LED | IP54 | 3x AAA | III | CE | I





- Moc: 1W
- Źródło światła: UV LED
- Korpus z aluminium
- Wysoki stopień szczelności IP54
- Wyłącznik w korpusie
- W komplecie z:
  - czarnym paskiem
  - bateriami (3xAAA)
  - okularami UV
- Waga: 0,2 kg

- Power: 1W
- Light source: UV LED
- Aluminium body
- High ingress protection class IP54
- Switch mounted in the body
- Complete with:
  - black wristband
  - batteries (3xAAA)
  - glasses UV
- Weight: 0,2 kg

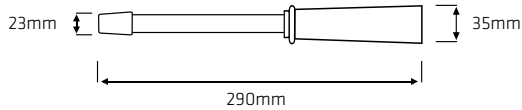
index	nazwa article	kl.ochronności protection class
890215	Spark SMD LED z zasilaczem µUSB / with µUSB charger	III
890222	Spark SMD LED	III



SMD LED | IK09 | IP20 |  |  | 

**LED GO!**



IMPACT RESISTANT  
UDERZENIOODPORNOŚĆ

**IP20**

INGRESS PROTECTION  
SZCZELNOŚĆ



PAGE 48  
STRONA 48  
ACCESSORIES  
AKCESORIA

- Moc: 2W
- Źródło światła: SMD LED
- Klosz matowy wykonany z polycarbonatu
- Gryf i kapa wykonane z ABS
- Stopień szczelności: IP20
- Waga: 0,5kg
- Przewód: H05VV-F 2x0,75mm<sup>2</sup> (5m)



- Power: 2W
- Light source: SMD LED
- High ingress protection class IP20
- Polycarbonate diffuser
- Handle and cap made of ABS
- Weight: 0,5kg
- Cable: H05VV-F 2x0,75mm<sup>2</sup> (5m)

index	nazwa article	kl.ochronności protection class
378034	PROFI SLIM LED 2W 230V	II

# PROFI SLIM LED 4W 230V

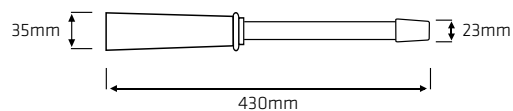
## OPRAWY RĘCZNE DIODOWE / HAND LED LAMPS



SMD LED | IK09 | IP44 |  |  | 

LED GO!



IP44  
SPLASH-PROOF  
BRYZGOWOOPORNOSC



- Moc: 4W
- Źródło światła: SMD LED
- Klosz matowy wykonany z polycarbonatu
- Gryf i kapa wykonane z ABS
- Stopień szczelności: IP44
- Waga: 0,5kg
- Przewód gumowy: H05RR-F 2x1mm<sup>2</sup> (5m)
- Możliwość dokupienia i wymiany podzespołów

- Power: 4W
- Light source: SMD LED
- High ingress protection class IP44
- Polycarbonate diffuser
- Handle and cap made of ABS
- Weight: 0,5kg
- Rubber cable: H05RR-F 2x0,1mm<sup>2</sup> (5m)
- Spare parts available

index	nazwa article	kl.ochronności protection class
378041	PROFI SLIM LED 4W 230V	II

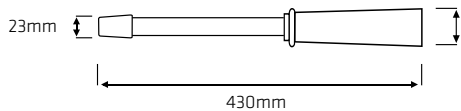

SMD LED | IK09 | IP44 | | |

**LED GO!**



**TORCHLIGHT**  
FUNKCJA LATARKI



**IMPACT RESISTANT**  
UDERZENIODOPORNOŚĆ

**IP44**

**SPLASH-PROOF**  
BRYZGOODPORNOŚĆ



**ACCESSORIES**  
AKCESORIA

PAGE 48  
STRONA 48

- Moc: 4W (boczna), 1W (górną)
- Źródło światła: SMD LED (boczna), dioda CREE (górną)
- Klosz matowy wykonany z polycarbonatu
- Gryf i kapa wykonane z ABS
- Stopień szczelności: IP44
- Waga: 0,5kg
- Przełącznik trybu świecenia w ręczce
- Przewód gumowy: H05RR-F 2x1mm<sup>2</sup> (5m)
- Możliwość dokupienia i wymiany podzespołów

- Power: 4W (main part), 1W (torchlight)
- Light source: SMD LED (main part), CREE LED (torchlight)
- High ingress protection class IP44
- Polycarbonate diffuser
- Handle and cap made of ABS
- Weight: 0,5kg
- On/off switch in the handle
- Rubber cable: H05RR-F 2x0,1mm<sup>2</sup> (5m)
- Spare parts available

index	nazwa article	kl.ochronności protection class
378072	PROFI SLIM DUO LED 4W 230V	II

# PROFI SLIM LED 6W 230V

## OPRAWY RĘCZNE DIODOWE / HAND LED LAMPS

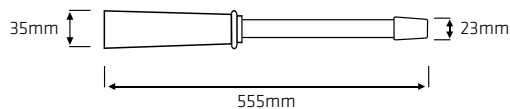

SMD LED | IK09 | IP44 |  |  | 

LED GO!



IP44  
SPLASH-PROOF  
BRYZGOWOOPORNOSC



- Moc: 6W
- Źródło światła: SMD LED
- Klosz matowy wykonany z polycarbonatu
- Gryf i kapa wykonane z ABS
- Stopień szczelności: IP44
- Waga: 0,6kg
- Przewód gumowy: H05RR-F 2x1mm<sup>2</sup> (5m)
- Możliwość dokupienia i wymiany podzespołów

- Power: 6W
- Light source: SMD LED
- High ingress protection class IP44
- Polycarbonate diffuser
- Handle and cap made of ABS
- Weight: 0,6kg
- Rubber cable: H05RR-F 2x0,1mm<sup>2</sup> (5m)
- Spare parts available

index	nazwa article	kl.ochronności protection class
378058	PROFI SLIM LED 6W 230V	II

# PROFI SLIM LED DUO 12W 230V

## OPRAWY RĘCZNE DIODOWE / HAND LED LAMPS

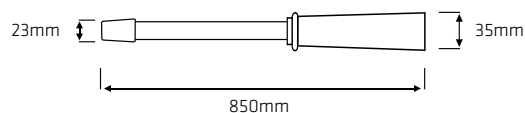

SMD LED | IK09 | IP44 |  |  | 

LED GO!



IP44  
SPLASH-PROOF  
BRYZGOODPORNOŚĆ



- Moc: 12W
- Źródło światła: SMD LED
- Klosz matowy wykonany z polycarbonatu
- Gryf i kapa wykonane z ABS
- Stopień szczelności: IP44
- Waga: 0,6kg
- Przewód gumowy: H05RRR-F 2x1mm<sup>2</sup> (5m)
- Możliwość dokupienia i wymiany podzespołów

- Power: 12W
- Light source: SMD LED
- High ingress protection class IP44
- Polycarbonate diffuser
- Handle and cap made of ABS
- Weight: 0,6kg
- Rubber cable: H05RRR-F 2x0,1mm<sup>2</sup> (5m)
- Spare parts available

index	nazwa article	kl.ochronności protection class
378157	PROFI SLIM LED 12W 230V	II

# PROFI SLIM LED 24W 230V

## OPRAWY RĘCZNE DIODOWE / HAND LED LAMPS

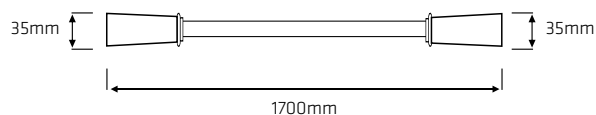

SMD LED | IK09 | IP44 |  |  | 



- Moc: 24W
- Źródło światła: SMD LED
- Klosz matowy wykonany z polycarbonatu
- Gryf i kapa wykonane z ABS
- Stopień szczelności: IP44
- Waga: 0,7kg
- Przewód gumowy: H05RR-F 2x1mm<sup>2</sup> (5m)
- Możliwość dokupienia i wymiany podzespołów

- Power: 24W
- Light source: SMD LED
- High ingress protection class IP44
- Polycarbonate diffuser
- Handle and cap made of ABS
- Weight: 0,7kg
- Rubber cable: H05RR-F 2x0,1mm<sup>2</sup> (5m)
- Spare parts available

index	nazwa article	kl.ochronności protection class
378164	PROFI SLIM LED 24W 230V	II

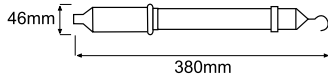

SMD LED | IP54 | 230V 50 Hz | | |

**LED GO!**



**IMPACT RESISTANT**  
UDERZENIODOPORNOŚĆ

**IP54**

**SPLASH-PROOF**  
BRYZGODOPORNOŚĆ



**ACCESSORIES**  
AKCESORIA

PAGE 48  
STRONA 48

- Moc: 2W
- 75% niższe zużycie energii (w porównaniu do Gotar 8W)
- Źródło światła SMD LED
- Klosz transparentny wykonany z PCV
- Gryf i kapa wykonane z gumy
- Wysoki stopień szczelności IP54
- Obrotowy wieszak
- Waga 0,6 kg
- Przewód gumowy H05RN-F 2x1 mm<sup>2</sup> (5m)
- Możliwość dokupienia i wymiany podzespołów



- Power: 2W
- 75% less power consumption (compared to Gotar 8W)
- Light source: SMD LED
- PVC prismatic diffuser
- Handle and cap made of rubber
- High ingress protection class IP54
- Rotating hook
- Weight: 0,6 kg
- Rubber cable H05RN-F 2x1 mm<sup>2</sup> (5m)
- Spare parts available

index	nazwa article	typ wtyczki plug type	kl.ochronności protection class
281303	Gotar SMD LED 2W 230V	UNI-SCHUKO	II

# PROFI LED 4W

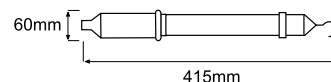
## OPRAWY RĘCZNE DIODOWE / HAND LED LAMPS



SMD LED | IP54 | 230V 50 Hz |  |  | 

**LED GO!**



**IP54**

SPLASH-PROOF  
BRYZGOODPORNOŚĆ



- Moc: 4W
- 65% niższe zużycie energii (w porównaniu do Profi 11W)
- Źródło światła SMD LED
- Klosz transparentny wykonany z uderzenioodpornego PC
- Gryf i kapa wykonane z gumy
- Wysoki stopień szczelności IP54
- Obrotowy wieszak
- Waga 0,7 kg
- Przewód gumowy H05RN-F 2x1 mm<sup>2</sup> (5m)
- Możliwość dokupienia i wymiany podzespołów



- Power: 4W
- 65% less power consumption (compared to Profi 11W)
- Light source: SMD LED
- Polycarbonate impact-resistant prismatic diffuser
- Handle and cap made of rubber
- High ingress protection class IP54
- Rotating hook
- Weight: 0,7 kg
- Rubber cable H05RN-F 2x1 mm<sup>2</sup> (5m)
- Spare parts available

index	nazwa article	typ wtyczki plug type	kl.ochronności protection class
260834	Profi SMD LED 4W 230V	UNI-SCHUKO	II

# PROFI LED 12W + PROFI LED SERVICE SET

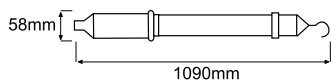
## OPRAWY RĘCZNE DIODOWE / HAND LED LAMPS



SMD LED | IP54 | 230V 50 Hz |  |  | 

**LED GO!**



**IP54**  
SPLASH-PROOF  
BRYZGOODPORNOŚĆ



### Profi SMD LED 12W 230V

- Moc: 12W
- 65% niższe zużycie energii (w porównaniu do Profi 36W)
- Źródło światła SMD LED
- Klosz transparentny wykonany z uderzenioodpornego PC
- Wysoki stopień szczelności IP54
- Gryf i kapa wykonane z gumy
- Obrotowy wieszak
- Waga 1,1 kg
- Przewód gumowy H05RN-F 2x1 mm<sup>2</sup> (5m)
- Możliwość dokupienia i wymiany podzespołów

### Profi SMD LED 12W 230V

- Power: 12W
- 65% less power consumption (compared to Profi 36W)
- Light source: SMD LED
- Polycarbonate impact-resistant prismatic diffuser
- High ingress protection class IP54
- Handle and cap made of rubber
- Rotating hook
- Weight: 1,1 kg
- Rubber cable H05RN-F 2x1 mm<sup>2</sup> (5m)
- Spare parts available

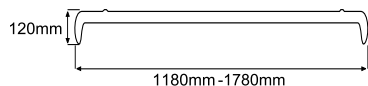

### Profi SMD LED Service Set 12W 230V

Profesjonalny zestaw składający się z oprawy Profi SMD LED 12W (262104) oraz uniwersalnego uchwyty pod maskę Profi 2 mini (883781) o poniższych parametrach:

- Uchwyt wykonany z aluminium
- Zakończenia pokryte gumą poprawiającą stabilność zestawu oraz dodatkowo zabezpieczającą maskę przed porysowaniem
- Rozstaw uchwyty: 1180 mm – 1780 mm
- Waga wraz z oprawą: 2,2 kg

### Profi SMD LED Service Set 12W 230V

Professional set consisting of Profi SMD LED 12W lamp and universal car bonnet handle Profi 2 mini (883781) with the parameters:



- Aluminium car bonnet handle
- Ends covered with rubber improving stability and protecting against scratches
- Min. and max. length: 1180 mm – 1780 mm
- Total weight: 2,2 kg

index	nazwa article	typ wtyczki plug type	kl.ochronności protection class
262104	Profi SMD LED 12W 230V	UNI-SCHUKO	II
267215	Profi SMD LED Service Set 12W 230V	UNI-SCHUKO	II

# GOTAR LED 16W + GOTAR LED SERVICE SET

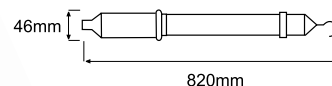
## OPRAWY RĘCZNE DIODOWE / HAND LED LAMPS



SMD LED | IP54 | 230V 50 Hz |  |  | 

**LED GO!**



**IP54**

SPLASH-PROOF  
BRYZGOODPORNOŚĆ



### Gotar SMD LED 16W 230V

- Moc 16W
- 60% niższe zużycie energii (w porównaniu do Gotar 39W)
- Źródło światła SMD LED
- Klosz transparentny wykonany z PCV
- Wysoki stopień szczelności IP54
- Gryf i kapa wykonane z gumy
- Obrotowy wieszak
- Waga 1,0 kg
- Przewód gumowy H05RN-F 2x1 mm<sup>2</sup> (5m)
- Możliwość dokupienia i wymiany podzespołów

### Gotar SMD LED 16W 230V

- Power: 16W
- 60% less power consumption (compared to Gotar 39W)
- Light source: SMD LED
- PVC prismatic diffuser
- High ingress protection class IP54
- Handle and cap made of rubber
- Rotating hook
- Weight: 1,0 kg
- Rubber cable H05RN-F 2x1 mm<sup>2</sup> (5m)
- Spare parts available

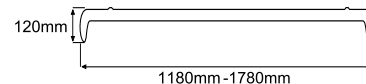

### Gotar SMD LED Service Set 16W 230V

Profesjonalny zestaw składający się z oprawy Gotar SMD LED 16W (281402) oraz uniwersalnego uchwyty pod maskę Profi 2 mini (883781) o poniższych parametrach:

- Uchwyt wykonany z aluminium
- Zakończenia pokryte gumą poprawiającą stabilność zestawu oraz dodatkowo zabezpieczającą maskę przed porysowaniem
- Rozstaw uchwyty: 1180 mm – 1780 mm
- Waga wraz z oprawą: 2,2kg

### Gotar SMD LED Service Set 16W 230V

Professional set consisting of Gotar SMD LED 16W lamp and universal car bonnet handle Profi 2 mini (883781) with the parameters:

- Aluminium car bonnet handle
- Ends covered with rubber improving stability and protecting against scratches
- Min. and max. length: 1180 mm – 1780 mm
- Total weight: 2,2 kg

index	nazwa article	typ wtyczki plug type	kl.ochronności protection class
281402	Gotar SMD LED 16W 230V	UNI-SCHUKO	II
281136	Gotar SMD LED Service Set 16W 230V	UNI-SCHUKO	II

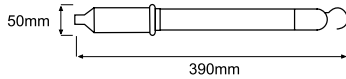

SMD LED | IP20 | 230V 50 Hz | | |

**LED GO!**

**IP20**

INGRESS PROTECTION  
SZCZELNOŚĆ



PAGE 48  
STRONA 48

ACCESSORIES  
AKCESORIA

- Moc: 4W
- Źródło światła: SMD LED
- Obudowa wykonana z polipropylenu
- Klosz wykonany z uderzenioodpornego poliwęglanu
- Obrotowy wieszak
- Waga: 0,5 kg
- Przewód H05VV-F 2x0,75 mm<sup>2</sup> (5m)

- Power: 4W
- Light source: SMD LED
- Casing made of polypropylene
- Diffuser made of impact-resistant polycarbonate
- Rotating hook
- Weight: 0,5 kg
- Cable H05VV-F 2x0,75 mm<sup>2</sup> (5m)

index	nazwa article	kl.ochronności protection class
270109	Effect SMD LED 4W 230V	II

# HOBBY LED 4W

## OPRAWY RĘCZNE DIODOWE / HAND LED LAMPS

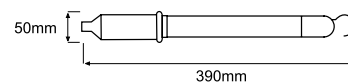

SMD LED | IP20 | 230V 50 Hz |  |  | 

LED GO!

IP20

INGRESS PROTECTION  
SZCZELNOŚĆ



- Moc: 4W
- Źródło światła: SMD LED
- Obudowa wykonana z polipropylenu
- Klosz wykonany z uderzenioodpornego poliwęglanu
- Obrotowy wieszak
- Waga: 0,5 kg
- Przewód H05VV-F 2x0,75 mm<sup>2</sup> (5m)

- Power: 4W
- Light source: SMD LED
- Casing made of polypropylene
- Diffuser made of impact-resistant polycarbonate
- Rotating hook
- Weight: 0,5 kg
- Cable H05VV-F 2x0,75 mm<sup>2</sup> (5m)

index	nazwa article	kl.ochronności protection class
111280	Hobby SMD LED 4W	II

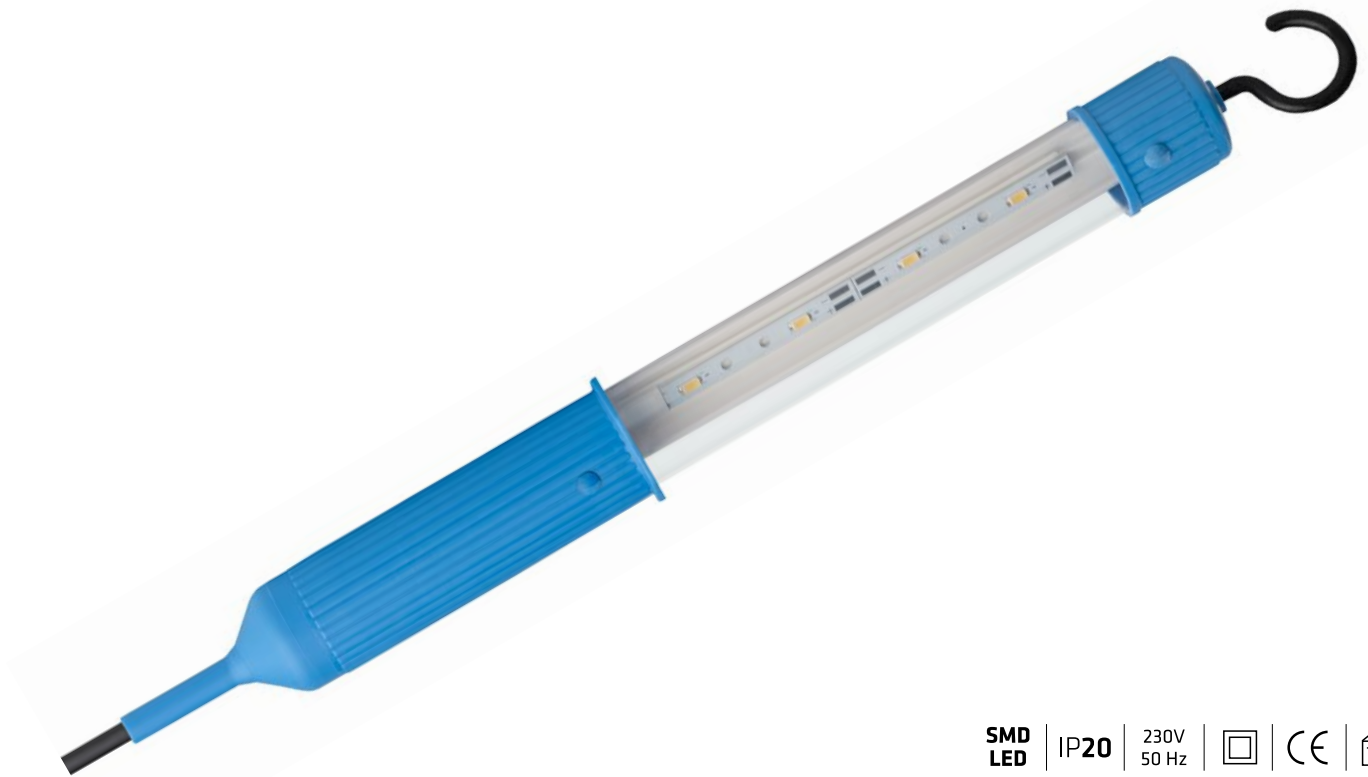
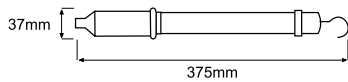

SMD LED | IP20 | 230V 50 Hz | □ | CE | 15

**LED GO!**

**IP20**

INGRESS PROTECTION  
SZCZELNOŚĆ

 PAGE 48  
STRONA 48  
ACCESSORIES  
AKCESORIA

- Moc: 2W
- Źródło światła: SMD LED
- Kapa i rączka wykonane z polietylenu
- Osłona wykonana z PCV
- Obrotowy wieszak
- Waga: 0,4 kg
- Przewód H05VV-F 2x0,75 mm<sup>2</sup> (5m)

- Power: 2W
- Light source: SMD LED
- Handle and cap made of polythene
- Diffuser made of PVC
- Rotating hook
- Weight: 0,4 kg
- Cable H05VV-F 2x0,75 mm<sup>2</sup> (5m)

index	nazwa article	kl.ochronności protection class
271038	ELECTRONIC LED 2W 230V	II

akcesoria accessories	uchwyt magnetyczny gumowy SLIM	uchwyt magnetyczny gumowy	uchwyt magnetyczny metalowy	uchwyt magnetyczny elastyczny	uchwyt magnetyczny elastyczny, metalowy	ładowarka samochodowa µUSB	ładowarka sieciowa µUSB
indeks	378201	886584	011511	887369	011528	274015	274046
<b>OPRAWY RĘCZNE DIODOWE</b>							
Profi Flex	-	-	-	-	-	+	+
Profi Slim LED 4W	+	-	-	-	-	+	+
Profi Slim LED DUO 5W	+	-	-	-	-	+	+
Crop LED	-	-	-	-	-	-	-
Spark LED	-	+	+	+	+	+	+
Drago LED	-	-	-	-	-	-	-
Cobus DUO LED	-	-	-	-	-	-	-
Joker Duo LED	-	+	+	+	+	+	+
Joker LED	-	+	+	+	+	+	+
Pelican LED	-	-	-	-	-	-	-
Stof COB LED	-	-	-	-	-	-	-
Clima LED UV	-	-	-	-	-	-	-
Profi Slim LED 2W	+	-	-	-	-	+	+
Profi Slim LED 4W	+	-	-	-	-	+	+
Profi Slim DUO LED 4W	+	-	-	-	-	+	+
Profi Slim LED 6W	+	-	-	-	-	+	+
Profi Slim LED 12W	+	-	-	-	-	+	+
Profi Slim LED 24W	+	-	-	-	-	+	+
Gotar LED 2W	-	+	+	+	+	-	-
Profi LED 4W	-	+	+	+	+	-	-
Profi LED 12W	-	+	+	+	+	-	-
Gotar LED 16W	-	+	+	+	+	-	-
Effect LED 4W	-	-	-	-	-	-	-
Hobby LED 4W	-	+	+	+	+	-	-
Electronic LED 2W	-	-	-	-	-	-	-
<b>OPRAWY RĘCZNE ŚWIETŁÓWKOWE</b>							
Aroa 11W	-	+	+	+	+	-	-
Profi 8W	-	+	+	+	+	-	-
Profi 11W	-	+	+	+	+	-	-
Profi DUO 11W	-	+	+	+	+	-	-
Profi 36W	-	+	+	+	+	-	-
Hunter 11W	-	+	+	+	+	-	-
Effect 11W	-	+	+	+	+	-	-
Hobby 11W	-	+	+	+	+	-	-



378201

Uchwyt magnetyczny gumowy SLIM  
SLIM magnetic rubber holder



886584

Uchwyt magnetyczny gumowy  
Magnetic rubber holder

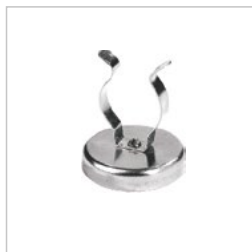

011511

Uchwyt magnetyczny metalowy  
Magnetic metal holder

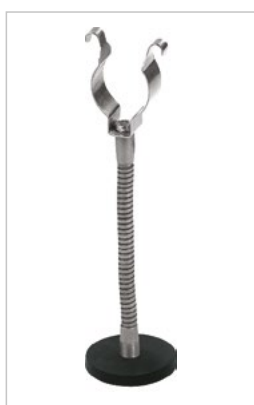

887369

Uchwyt magnetyczny elastyczny gumowy  
Magnetic flexible rubber holder



011528

Uchwyt magnetyczny elastyczny metalowy  
Magnetic flexible metal holder



274015

Ładowarka samochodowa μUSB  
Car charger μUSB



274046

Ładowarka μUSB  
Charger μUSB



883781

Uchwyt pod maskę Profi 2 mini  
Rozstaw 1180-1780 mm

Profi 2 mini car bonnet handle  
Lenght 1180-1780 mm



883750

Uchwyt pod maskę Profi 2  
Rozstaw 1336-1930 mm

Profi 2 car bonnet handle  
Lenght 1336-1930 mm

**OPRAWY RĘCZNE  
ŚWIETLÓWKOWE**

**FLUORESCENT  
HAND LAMPS**



## OPRAWY RĘCZNE ŚWIETŁÓWKOWE / FLUORESCENT HAND LAMPS



**IP65**

WATER-PROOF  
WODOODPORNOŚĆ



IMPACT RESISTANT  
UDERZENIOODPORNOŚĆ



PAGE 61  
STRONA 61  
ACCESSORIES  
AKCESORIA

- Moc: 11W
- 86% niższe zużycie prądu (w porównaniu do 75W źródła żar.)
- Źródło światła: energooszczędna świetlówka TC-S (G23)
- Klosz transparentny wykonany z poliwęglanu
- Wodoodporność - wysoka klasa IP65
- Gryf i kapa wykonane z gumy
- Obrotowy wieszak
- Waga: 1 kg
- Przewód gumowy H05RN-F 2x1 mm<sup>2</sup> o długości 5m lub 10m
- Świetlówka na listwie montażowej ułatwiającej wymianę
- Możliwość dokupienia i wymiany podzespołów

- Power: 11W
- 86% lower power consumption (compared to 75W incandescent source)
- Light source: energy saving fluorescent tube TC-S (G23)
- Polycarbonate prismatic diffuser
- Water resistance - class IP65
- Handle and cap made of rubber
- Rotating hook
- Weight: 1 kg
- Rubber cable H05RN-F 2x1 mm<sup>2</sup> 5m or 10m
- Movable assembly panel to facilitate light source replacement
- Spare parts available

index	nazwa article	typ wtyczki plug type	kl.ochronności protection class	przewód cable
264528	Aroa 11W / 230V	UNI-SCHUKO	II	10m
264535	Aroa 11W / 24V	CEE	III	10m
264542	Aroa 11W / 230V	UNI-SCHUKO	II	5m

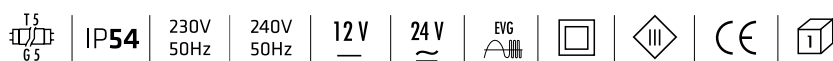
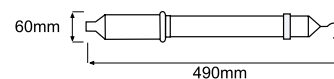

**IP54**  
SPLASH-PROOF  
BRZGODPOORNOSC

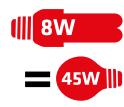

- Moc: 8W
- 83% niższe zużycie prądu (w porównaniu do 45W źródła żar.)
- Źródło światła: energooszczędna świetlówka T5 (G5)
- Klosz transparentny wykonany z poliwęglanu
- Gryf i kapa wykonane z gumy
- Obrotowy wieszak
- Waga: 0,7 kg
- Przewód gumowy H05RN-F 2x1 mm<sup>2</sup> o długości 5m
- Świetlówka na listwie montażowej ułatwiającej wymianę
- Możliwość dokupienia i wymiany podzespołów

- Power: 8W
- 83% lower power consumption (compared to 45W incandescent source)
- Light source: energy saving fluorescent tube T5 (G5)
- Polycarbonate prismatic diffuser
- Handle and cap made of rubber
- Rotating hook
- Weight: 0,7 kg
- Rubber cable H05RN-F 2x1 mm<sup>2</sup> 5m
- Movable assembly panel to facilitate light source replacement
- Spare parts available

index	nazwa article	typ wtyczki plug type	kl.ochronności protection class	włącznik on/off switch
895180	Profi 8W / 240V	UK	II	-
111341	Profi 8W / 230V	UNI-SCHUKO	II	-
892066	Profi 8W / 230V	CH	II	-
111334	Profi 8W / 24V	CEE	III	+
890239	Profi 8W / 24V	TRAFO	III	+
892189	Profi 8W / 24V	AKU/BAT	III	+
892172	Profi 8W / 12V	AKU/BAT	III	+
111327	Profi 8W / 12V	CAR	III	+

## OPRAWY RĘCZNE ŚWIETŁÓWKOWE / FLUORESCENT HAND LAMPS

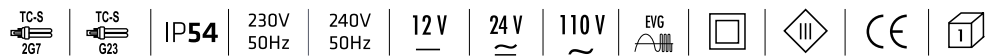
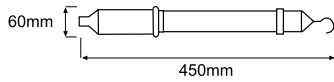

### IP54

SPLASH-PROOF  
BRYZGOODPORNOŚĆ



IMPACT RESISTANT  
UDERZENIOODPORNOŚĆ



PAGE 61  
STRONA 61  
ACCESSORIES  
AKCESORIA

- Moc: 11W
- 83% niższe zużycie prądu (w porównaniu do 75W źródła żar.)
- Źródło światła: energooszczędna świetlówka TC-S (G23) lub TC-S (2G7)
- Klosz transparentny wykonany z poliwęglanu
- Gryf i kapa wykonane z gumy
- Obrotowy wieszak
- Waga: 0,8 kg
- Przewód gumowy H05RN-F 2x1 mm<sup>2</sup> o długości 5m
- Wyłącznik w ręczce (w wersji 12V lub 24V)
- Możliwość dokupienia i wymiany podzespołów

- Power: 11W
- 83% lower power consumption (compared to 75W incandescent source)
- Light source: energy saving fluorescent tube TC-S (G23) or TC-S (2G7)
- Polycarbonate prismatic diffuser
- Handle and cap made of rubber
- Rotating hook
- Weight: 0,8 kg
- Rubber cable H05RN-F 2x1 mm<sup>2</sup> 5m
- On/off switch in the handle (for 12V and 24V version)
- Spare parts available

index	nazwa article	typ wtyczki plug type	kl.ochronności protection class	włącznik on/off switch
894572	Profi 11W / 240V	UK	II	-
111372	Profi 11W / 230V	UNI-SCHUKO	II	-
892073	Profi 11W / 230V	CH	II	-
894923	Profi 11W / 110V	CEE	II	-
111662	Profi 11W / 24V	CEE	III	+
890246	Profi 11W / 24V	TRAFO	III	+
111679	Profi 11W / 12V	CAR	III	+
892561	Profi 11W / 12V	AKU/BAT	III	+

# PROFI DUO 11W

## OPRAWY RĘCZNE ŚWIETŁÓWKOWE / FLUORESCENT HAND LAMPS

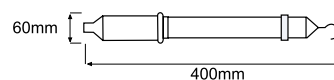

**IP54**

SPLASH-PROOF  
BRZYGODPOORNOSC



IMPACT RESISTANT  
UDERZENIOODPOORNOSC



TORCHLIGHT  
FUNKCJA LATARKI



PAGE 61  
STRONA 61  
ACCESSORIES  
AKCESORIA

- Moc: 11W
- 83% niższe zużycie prądu (w porównaniu do 75W źródła żar.
- Źródło światła: energooszczędna świetlówka TC-S (2G7)
- Klosz transparentny wykonany z poliwęglanu
- Gryf i kapa wykonane z gumy
- Obrotowy wieszak
- Waga: 0,8 kg
- Przewód gumowy H05RN-F 2x1 mm<sup>2</sup> o długości 5m
- Wyłącznik w ręczce (w wersji 12V lub 24V)
- Możliwość dokupienia i wymiany podzespołów

- Power: 11W
- 83% lower power consumption (compared to 75W incandescent source)
- Light source: energy saving fluorescent tube TC-S (2G7)
- Polycarbonate prismatic diffuser
- Handle and cap made of rubber
- Rotating hook
- Weight: 0,8 kg
- Rubber cable H05RN-F 2x1 mm<sup>2</sup> 5m
- On/off switch in the handle (for 12V and 24V version)
- Spare parts available

index	nazwa article	typ wtyczki plug type	kl.ochronności protection class	włącznik on/off switch
266225	Profi Duo 11W / 240V	UK	II	-
111471	Profi Duo 11W / 230V	UNI-SCHUKO	II	-
892080	Profi Duo 11W / 230V	CH	II	-
221477	Profi Duo 11W / 24V	CEE	III	+
890260	Profi Duo 11W / 24V	TRAFO	III	+
888595	Profi Duo 11W / 12V	AKU/BAT	III	+
222474	Profi Duo 11W / 12V	CAR	III	+

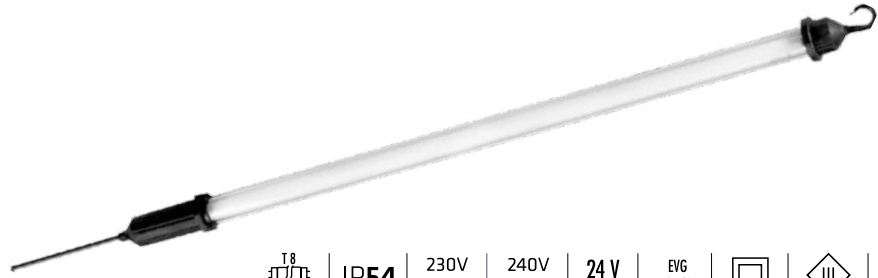
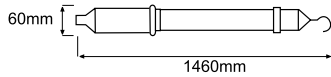

**IP54**

SPLASH-PROOF  
BRYZGOODPORNOŚĆ



IMPACT RESISTANT  
UDERZENIOODPORNOŚĆ

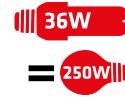

PAGE 61  
STRONA 61  
ACCESSORIES  
AKCESORIA

### Profi 36W

- Moc: 36W
- 85% niższe zużycie prądu (w porównaniu do 250W źródła żar.)
- Źródło światła: energooszczędna świetlówka T8 (G13)
- Klosz transparentny wykonany z poliwęglanu
- Gryf i kapa wykonane z gumy
- Obrotowy wieszak
- Waga: 1,3 kg
- Przewód gumowy H05RN-F 2x1 mm<sup>2</sup> o długości 5m
- Świetlówka na listwie montażowej ułatwiającej wymianę
- Możliwość dokupienia i wymiany podzespołów

### Profi 36W

- Power: 36W
- 85% lower power consumption (compared to 250W incandescent source)
- Light source: energy saving fluorescent tube T8 (G13)
- Polycarbonate prismatic diffuser
- Handle and cap made of rubber
- Rotating hook
- Weight: 1,3 kg
- Rubber cable H05RN-F 2x1 mm<sup>2</sup> 5m
- Movable assembly panel to facilitate light source replacement
- Spare parts available

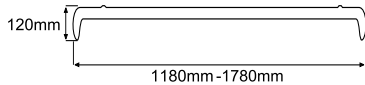

### Profi Service Set

Profesjonalny zestaw składający się z oprawy Profi 36W oraz uniwersalnego uchwytu pod maskę Profi 2 mini (883781) o poniższych parametrach:

- Uchwyt wykonany z aluminium
- Zakończenia pokryte gumą poprawiającą stabilność zestawu oraz dodatkowo zabezpieczającą maskę przed porysowaniem
- Rozstaw uchwytu: 1180 mm - 1780 mm
- Waga wraz z oprawą: 2,2 kg

### Profi Service Set

Professional set consisting of Profi 36W lamp and universal car bonnet handle Profi 2 mini (883781) with the parameters:

- Aluminium car bonnet handle
- Ends covered with rubber improving stability and protecting against scratches
- Min. and max. length: 1180 mm - 1780 mm
- Total weight: 2,2 kg

index	nazwa article	typ wtyczki plug type	kl.ochronności protection class
262029	Profi 36W / 240V	UK	II
892165	Profi 36W / 230V	UNI-SCHUKO	II
262012	Profi 36W / 230V	CH	II
111488	Profi 36W / 230V szeregową / for series connection	UNI-SCHUKO	II
890291	Profi 36W / 24V	CEE	III
887529	Profi 36W / 24V	TRAF0	III
894596	Profi Service Set 36W / 240V	UK	II
892141	Profi Service Set 36W / 230V	UNI-SCHUKO	II
894961	Profi Service Set 36W / 24V	CEE	III

# HUNTER 11W

## OPRAWY RĘCZNE ŚWIETLÓWKOWE / FLUORESCENT HAND LAMPS

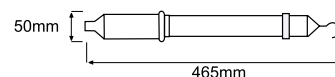

**IP54**

SPLASH-PROOF  
BRZGODPOORNOSC



IMPACT RESISTANT  
UDERZENIOODPORNOSC

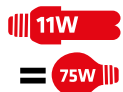

PAGE 61  
STRONA 61  
ACCESSORIES  
AKESORIA

- Moc: 11W
- 83% niższe zużycie prądu (w porównaniu do 75W źródła żar.)
- Źródło światła: energooszczędna świetlówka TC-S (G23)
- Klosz transparentny wykonany z poliwęglanu
- Gryf i kapa wykonane z gumy
- Obrotowy wieszak
- Waga: 0,8 kg
- Przewód gumowy H05RN-F 2x1 mm<sup>2</sup> o długości 5m
- Świetlówka na listwie montażowej ułatwiającej wymianę
- Możliwość dokupienia i wymiany podzespołów

- Power: 11W
- 83% lower power consumption (compared to 75W incandescent source)
- Light source: energy saving fluorescent tube TC-S (G23)
- Polycarbonate prismatic diffuser
- Handle and cap made of rubber
- Rotating hook
- Weight: 0,8 kg
- Rubber cable H05RN-F 2x1 mm<sup>2</sup> 5m
- Movable assembly panel to facilitate light source replacement
- Spare parts available

index	nazwa article	typ wtyczki plug type	kl.ochronności protection class
260100	Hunter 11W / 230V	UNI-SCHUKO	II
260117	Hunter 11W / 240V	UK	II

## OPRAWY RĘCZNE ŚWIETŁÓWKOWE / FLUORESCENT HAND LAMPS

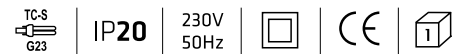
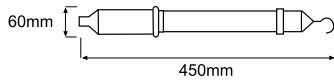

**IP20**  
INGRESS PROTECTION  
SZCZELNOŚĆ

 PAGE 61  
STRONA 61  
ACCESSORIES  
AKCESORIA

- Moc: 11W
- Źródło światła: świetlówka energooszczędna TC-S (G23)
- Gryf i kapa z miękkiego PVC
- Osłona wykonana z PVC
- Obrotowy wieszak
- Waga: 0,6 kg
- Przewód H05VV-F 2x0,75 mm<sup>2</sup> (5m)

- Power: 11W
- Light source: fluorescent tube TC-S (G23)
- Handle and cap made of soft PVC
- Osłona wykonana z PVC
- Rotating hook
- Weight: 0,6 kg
- Cable H05VV-F 2x0,75 mm<sup>2</sup> (5m)

index	nazwa article	kl.ochronności protection class
111273	Hobby 11W	II

# EFFECT 11W

## OPRAWY RĘCZNE ŚWIETŁÓWKOWE / FLUORESCENT HAND LAMPS

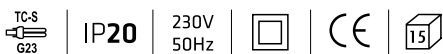
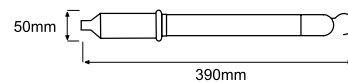

### IP20

INGRESS PROTECTION  
SZCZELNOŚĆ



PAGE 61  
STRONA 61

ACCESSORIES  
AKCESORIA

- Moc: 11W
- Źródło światła: świetlówka energooszczędna TC-S (G23)
- Obudowa wykonana z polipropylenu
- Klosz wykonany z uderzenioodpornego poliwęglanu
- Obrotowy wieszak
- Waga: 0,4 kg
- Przewód H05VV-F 2x0,75 mm<sup>2</sup> (5m)

- Power: 11W
- Light source: fluorescent tube TC-S (G23)
- Casing made of polypropylene
- Diffuser made of impact-resistant polycarbonate
- Rotating hook
- Weight: 0,4 kg
- Cable H05VV-F 2x0,75 mm<sup>2</sup> (5m)

index	nazwa article	kl.ochronności protection class
000072	Effect 11W	II



akcesoria accessories	uchwyt magnetyczny gumowy SLIM	uchwyt magnetyczny gumowy	uchwyt magnetyczny metalowy	uchwyt magnetyczny elastyczny	uchwyt magnetyczny elastyczny, metalowy	ładowarka samochodowa μUSB	ładowarka sieciowa μUSB
indeks	378201	886584	011511	887369	011528	274015	274046
<b>OPRAWY RĘCZNE DIODOWE</b>							
Profi Flex	-	-	-	-	-	+	+
Profi Slim LED 4W	+	-	-	-	-	+	+
Profi Slim LED DUO 5W	+	-	-	-	-	+	+
Crop LED	-	-	-	-	-	-	-
Spark LED	-	+	+	+	+	+	+
Drago LED	-	-	-	-	-	-	-
Cobus DUO LED	-	-	-	-	-	-	-
Joker Duo LED	-	+	+	+	+	+	+
Joker LED	-	+	+	+	+	+	+
Pelican LED	-	-	-	-	-	-	-
Stof COB LED	-	-	-	-	-	-	-
Clima LED UV	-	-	-	-	-	-	-
Profi Slim LED 2W	+	-	-	-	-	+	+
Profi Slim LED 4W	+	-	-	-	-	+	+
Profi Slim DUO LED 4W	+	-	-	-	-	+	+
Profi Slim LED 6W	+	-	-	-	-	+	+
Profi Slim LED 12W	+	-	-	-	-	+	+
Profi Slim LED 24W	+	-	-	-	-	+	+
Gotar LED 2W	-	+	+	+	+	-	-
Profi LED 4W	-	+	+	+	+	-	-
Profi LED 12W	-	+	+	+	+	-	-
Gotar LED 16W	-	+	+	+	+	-	-
Effect LED 4W	-	-	-	-	-	-	-
Hobby LED 4W	-	+	+	+	+	-	-
Electronic LED 2W	-	-	-	-	-	-	-
<b>OPRAWY RĘCZNE ŚWIETŁÓWKOWE</b>							
Aroa 11W	-	+	+	+	+	-	-
Profi 8W	-	+	+	+	+	-	-
Profi 11W	-	+	+	+	+	-	-
Profi DUO 11W	-	+	+	+	+	-	-
Profi 36W	-	+	+	+	+	-	-
Hunter 11W	-	+	+	+	+	-	-
Effect 11W	-	+	+	+	+	-	-
Hobby 11W	-	+	+	+	+	-	-



378201

Uchwyt magnetyczny gumowy SLIM  
SLIM magnetic rubber holder



886584

Uchwyt magnetyczny gumowy  
Magnetic rubber holder

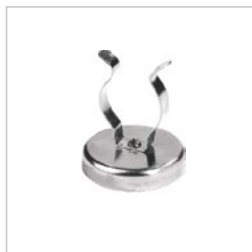

011511

Uchwyt magnetyczny metalowy  
Magnetic metal holder



887369

Uchwyt magnetyczny elastyczny gumowy  
Magnetic flexible rubber holder



011528

Uchwyt magnetyczny elastyczny metalowy  
Magnetic flexible metal holder



274015

Ładowarka samochodowa μUSB  
Car charger μUSB



274046

Ładowarka μUSB  
Charger μUSB



883781

Uchwyt pod maskę Profi 2 mini  
Rozstaw 1180-1780 mm

Profi 2 mini car bonnet handle  
Lenght 1180-1780 mm



883750

Uchwyt pod maskę Profi 2  
Rozstaw 1336-1930 mm

Profi 2 car bonnet handle  
Lenght 1336-1930 mm

**OPRAWY RĘCZNE  
ŻAROWE**

**INCANDESCENT  
HAND LAMPS**

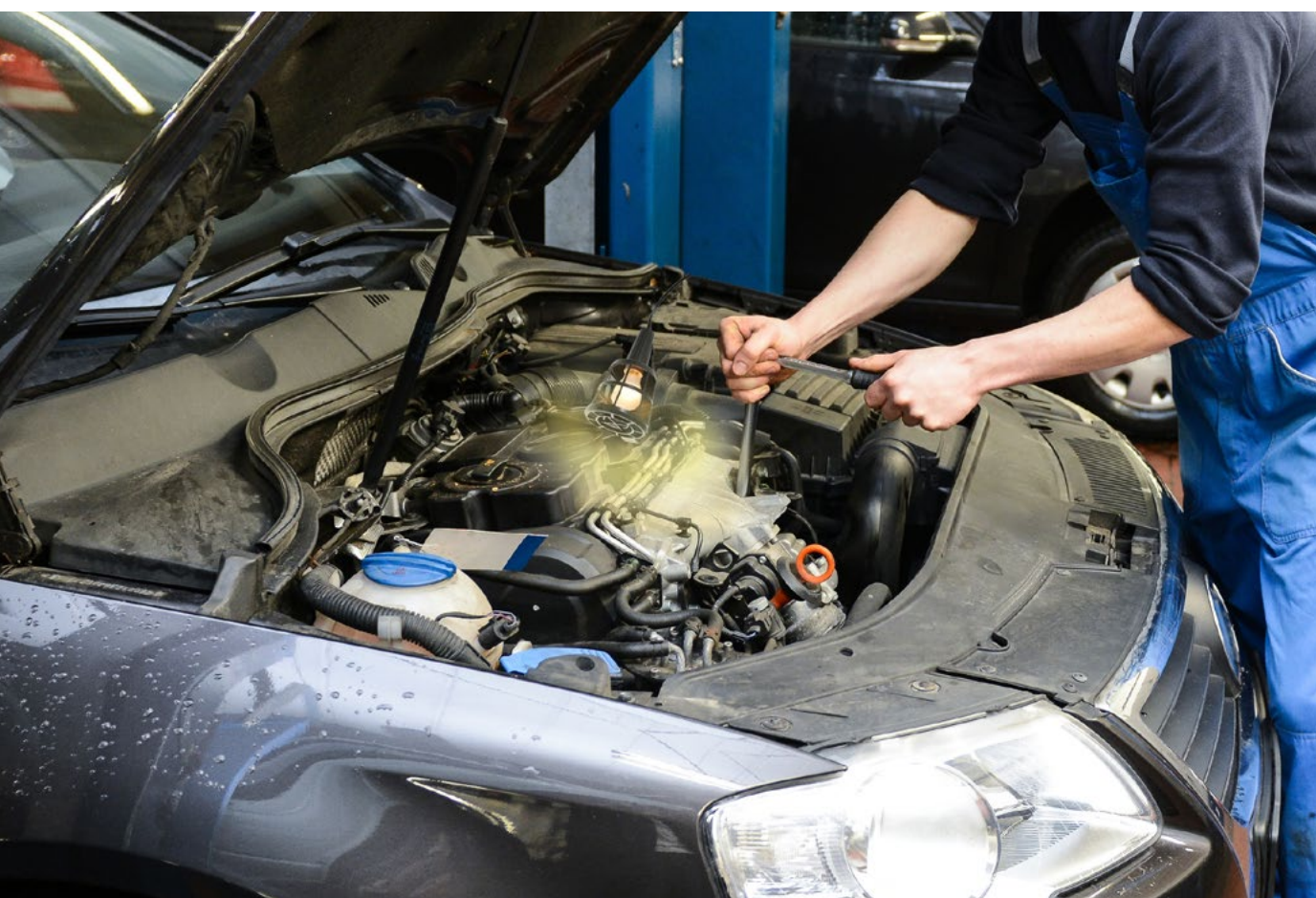

## OPRAWY RĘCZNE ŻAROWE / INCANDESCENT HAND LAMPS

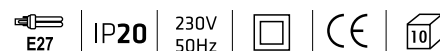
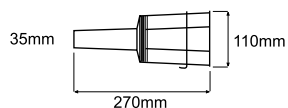

### IP20

INGRESS PROTECTION  
SZCZELNOŚĆ

- Maksymalna moc źródła 20W (E27)
- Źródło światła: energooszczędna świetlówka kompaktowa
- Stalowa siatka ochronna
- Klosz PC
- Uchwyt z tworzywa sztucznego
- Waga: 0,85 kg
- Przewód H05VV-F 2x0,75 mm<sup>2</sup> (5m)

- Maximum power 20W (E27)
- Light source: compact fluorescent tube
- Steel protecting net
- Diffuser made of polycarbonate
- Handle made of plastic
- Weight: 0,85 kg
- Cable H05VV-F 2x0,75 mm<sup>2</sup> (5m)

index	nazwa article	kl.ochronności protection class	rodzaj gwintu thread type
000805	Krypton	II	E27

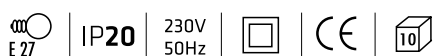
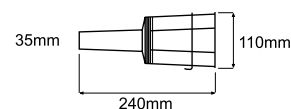

### IP20

INGRESS PROTECTION  
SZCZELNOŚĆ

- Maksymalna moc źródła 60W
- Źródło światła E27
- Stalowa, ocynkowana siatka ochronna
- Klosz PC
- Uchwyt z tworzywa sztucznego
- Waga: 0,85 kg
- Przewód H05VV-F 2x0,75 mm<sup>2</sup> (5m)

- Maximum power 60W (E27)
- Źródło światła E27
- Galvanized steel protecting net
- Polycarbonate diffuser
- Plastic handle
- Weight: 0,85 kg
- Cable H05VV-F 2x0,75 mm<sup>2</sup> (5m)

index	nazwa article	kl.ochronności protection class	rodzaj gwintu thread type
000058	Classic	II	E27

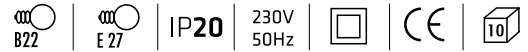
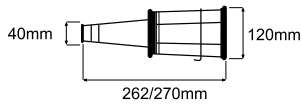

### IP20

INGRESS PROTECTION  
SZCZELNOŚĆ

- Maksymalna moc źródła 60W
- Źródło światła E27 lub B22
- Stalowa, ocynkowana siatka ochronna
- Klosz szklany
- Uchwyt i pierścień ochronny z gumy
- Waga: 0,85 kg
- Przewód H05VV-F 2x0,75 mm<sup>2</sup> (5m)

- Maximum power 60W
- Light source E27 or B22
- Galvanized steel protecting net
- Glass diffuser
- Handle and ring made of rubber
- Weight: 0,85 kg
- Cable H05VV-F 2x0,75 mm<sup>2</sup> (5m)

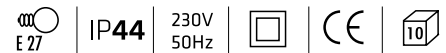
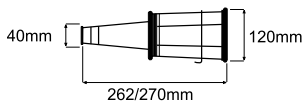

### IP44

SPLASH-PROOF  
BRYZGODPORNOŚĆ

- Maksymalna moc źródła 60W
- Źródło światła E27
- Stalowa, ocynkowana siatka ochronna
- Klosz szklany
- Uchwyt i pierścień ochronny z gumy
- Przewód H05VV-F 2x0,75 mm<sup>2</sup> (5m)
- Waga: 0,85 kg
- Podwyższona szczelność oprawy w klasie IP44

- Maximum power 60W
- Light source E27
- Galvanized steel protecting net
- Glass diffuser
- Handle and protecting ring made of rubber
- Cable H05VV-F 2x0,75 mm<sup>2</sup> (5m)
- Weight: 0,85 kg
- Enhanced ingress protection class IP44

index	nazwa article	kl.ochronności protection class	rodzaj gwintu thread type
000034	Gummi 60	II	E27
892233	Gummi 60	II	B22
000089	Gummi 100	II	E27
892318	Gummi 100	II	B22
000188	Gummi 100 IP44	II	E27
000133	Gummi 60 IP44	II	E27

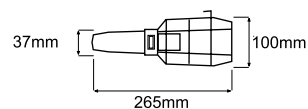

dostępne wersje / available versions:

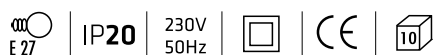

### IP20

INGRESS PROTECTION  
SZCZELNOŚĆ

- Maksymalna moc źródła 60W
- Źródło światła E27 lub B22
- Klosz szklany
- Osłonka i uchwyt z tworzywa sztucznego
- Przewód H05VV-F 2x0,75 mm<sup>2</sup> (5m lub 10m)
- Dostępne wersje:
  - z klipsem

- Maximum power 60W
- Light source E27 or B22
- Glass diffuser
- Guard and handle made of plastic
- Cable H05VV-F 2x0,75 mm<sup>2</sup> (5m or 10m)
- Available versions:
  - with gripper

index	nazwa article	rodzaj gwintu thread type	długość przewodu lenght cable	kolor korpusu body colour	kl.ochronności protection class
000065	Plastic	E27	5m	Czarny / Black	II
000614	Plastic	E27	5m	Pomarańczowy / Orange	II
886140	Plastic	E27	10m	Pomarańczowy / Orange	II
892271	Plastic	B22	5m	Czarny / Black	II
000263	Plastic z klipsem / with gripper	E27	10m	Czarny / Black	II
000270	Plastic z klipsem / with gripper	E27	5m	Pomarańczowy / Orange	II

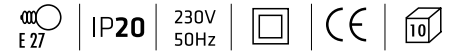
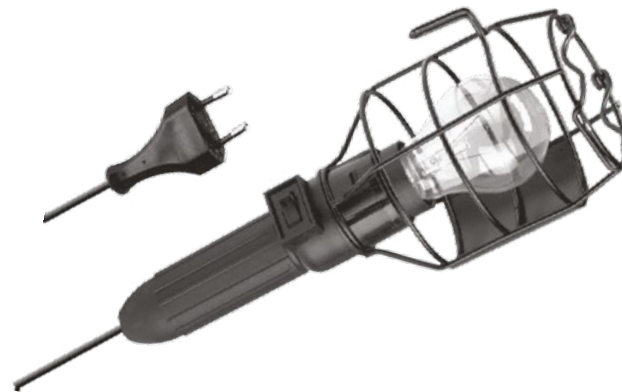
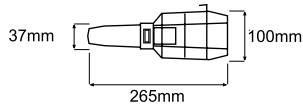

### IP20

INGRESS PROTECTION  
SZCZELNOŚĆ

- Maksymalna moc źródła 60W
- Źródło światła E27
- Stalowa, malowana proszkowo siatka ochronna
- Uchwyt z tworzywa sztucznego
- Przewód H05VV-F 2x0,75 mm<sup>2</sup> (5m)
- Wyłącznik w ręczce
- Waga: 0,6 kg

- Maximum power 60W
- Light source E27
- Powder painted steel protecting net
- Handle made of plastic
- Cable H05VV-F 2x0,75 mm<sup>2</sup> (5m)
- Switch in the handle
- Weight: 0,6 kg

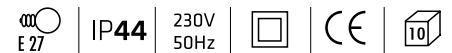
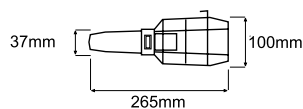

### IP44

SPLASH-PROOF  
BRZGOODPORNOŚĆ

#### PRACTIC IP44

- Maksymalna moc źródła 60W
- Źródło światła E27
- Stalowa, malowana proszkowo siatka ochronna
- Klosz szklany
- Uchwyt z tworzywa sztucznego
- Przewód H05VV-F 2x1,0 mm<sup>2</sup> (5m)
- Wyłącznik w ręczce
- Waga: 0,6 kg
- Podwyższona szczelność oprawy w klasie IP44

#### PRACTIC IP44

- Maximum power 60W
- Light source E27
- Powder painted steel protecting net
- Glass diffuser
- Handle made of plastic
- Cable H05VV-F 2x1,0 mm<sup>2</sup> (5m)
- Switch in the handle
- Weight: 0,6 kg
- Enhanced ingress protection class IP44

index	nazwa article	kolor korpusu body colour	kl.ochronności protection class
000126	Practic	Czarny / Black	II
001123	Practic	Pomarańczowy / Orange	II
012440	Practic IP44	-	II

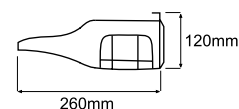



dostępne wersje / available versions:



z kloszem  
with bowl



z klipsem  
with gripper

E 27 | IP20 | 230V 50Hz |  |  | 

## IP20

INGRESS PROTECTION  
SZCZELNOŚĆ

- Maksymalna moc źródła 60W
- Źródło światła E27
- Obudowa z tworzywa sztucznego
- Przewód H05VV-F 2x0,75 mm<sup>2</sup> (5m)
- Dostępne wersje:
  - z kloszem szklanym
  - z klipsem

- Maximum power 60W
- Light source E27
- Casing made of plastic
- Cable H05VV-F 2x0,75 mm<sup>2</sup> (5m)
- Available versions:
  - with glass diffuser
  - with gripper

index	nazwa article	rodzaj gwintu thread type	kl.ochronności protection class
890369	Basket z kloszem / with bowl	E27	II
890390	Basket bez klosza / without bowl	E27	II
890367	Basket z kloszem z klipsem / with bowl, with gripper	E27	II
890406	Basket bez klosza z klipsem / without bowl, with gripper	E27	II



**OPRAWY  
MASZYNOWE**

**MACHINE  
LAMPS**

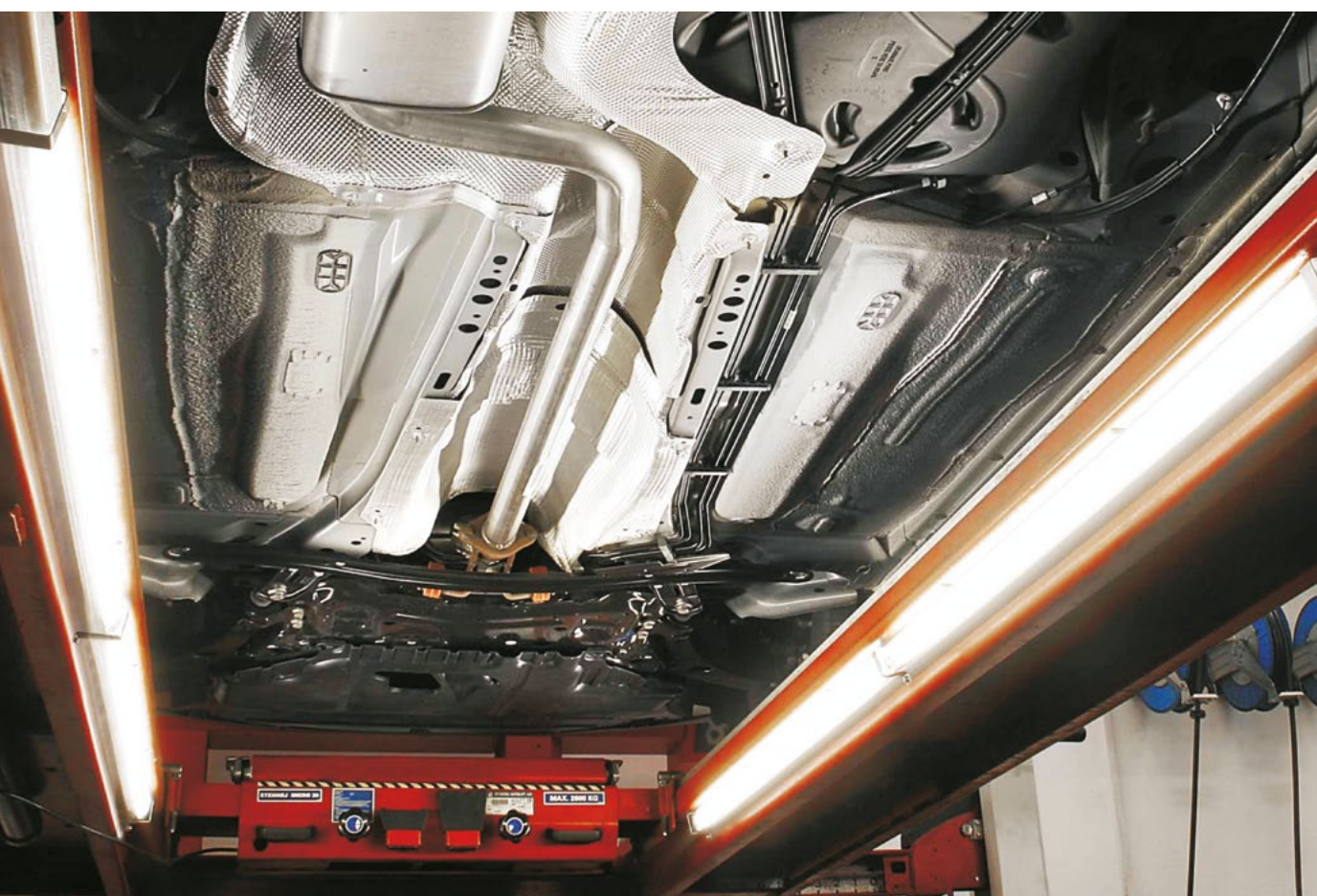

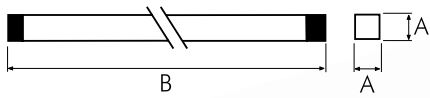

LED | 230V 50 Hz | IK10 | IP54 |  |  | 

**LED GO!**



IMPACT RESISTANT  
UDERZENIOODPORNOŚĆ

**IP54**

SPLASH-PROOF  
BRYZGOODPORNOŚĆ



PAGE 80  
STRONA 80  
ACCESSORIES  
AKCESORIA

- Moc: 40W
- Źródło światła: LED
- Wysoka szczelność IP54
- Wykonana z malowanego, mrożonego poliwęglanu
- Możliwość łączenia szeregowego

- Power: 40W
- Light Source: LED
- High ingress protection class IP54
- Frozen polycarbonate body
- Designed for series connecting

index	moc [W] power [W]	zasilanie power connection	wymiary AxB [mm] dimensions AxB [mm]	waga [kg] weight [kg]	kl.ochronności protection class
317170	12W	230V	42x640	0,9	II
317163	24W	230V	42x1220	0,9	II

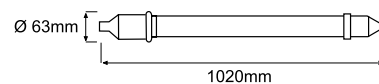

# TACT LIGHT LED

## OPRAWY MASZYNOWE / MACHINE LAMPS



możliwości: / capabilities:



SMD LED | IP54 | IP20 | 100V-240V  
50 Hz/60 Hz |  |  | 

LED GO!

IP54

SPLASH-PROOF  
BRYZGOODPORNOŚĆ



PAGE 80  
STRONA 80  
ACCESSORIES  
AKCESORIA

- Moc: 24W
- Źródło światła: LED
- Wykonana z uderzenioodpornego polycarbonatu
- Możliwość łączenia szeregowego (do 40 opraw w szeregu)
- Do zastosowań w trudnych warunkach polowych

- Power: 24W
- Light Source: LED
- IP: 54/44
- Impact resistant polycarbonate body
- Designed for series connecting (up to 40 fittings in one line)
- Perfect solution for difficult field conditions

index	nazwa article	moc [W] power [W]	kl.ochronności protection class	IP	wtyczka plug type	gniazdo socket	waga [kg] weight [kg]
561542	Tact Light 24W	24	I	IP54/IP44	SCHUCKO	SCHUCKO	1,60
561559	Tact Light 24W US	24	I	IP54/IP20	US	US	1,60

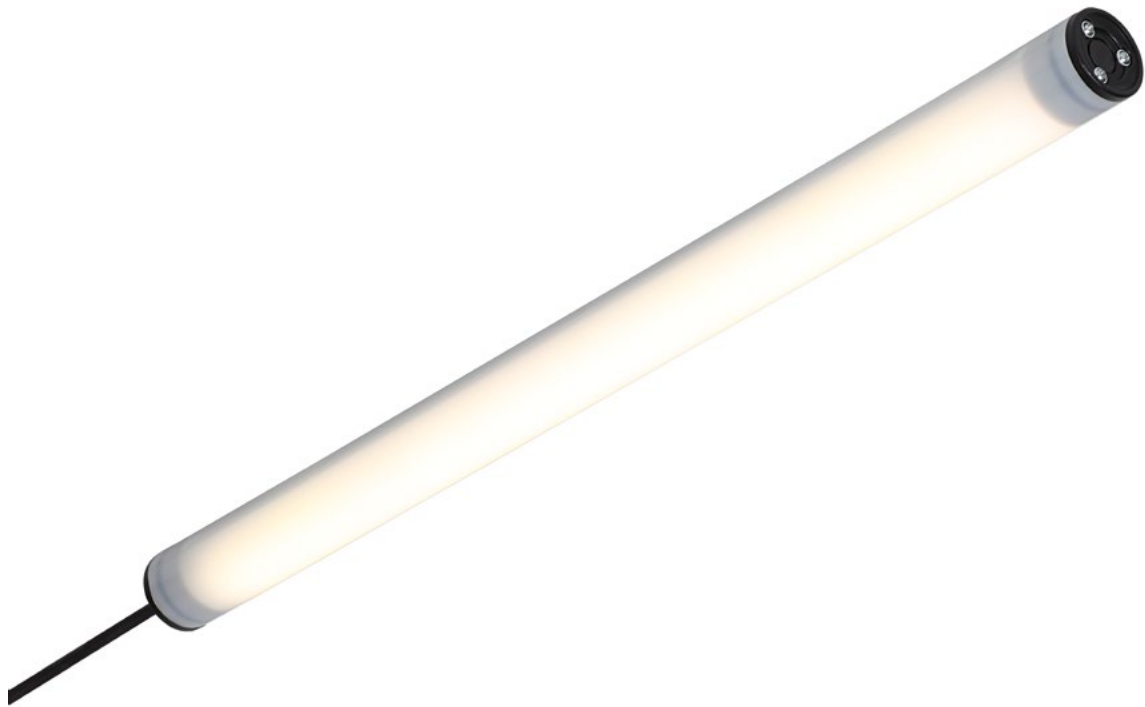
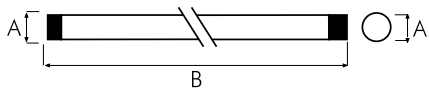

COB LED | IK10 | IP65 | 230V 50 Hz | EVG | | |



- Moc: 12W lub 24W
- Źródło światła: COB LED
- Osłona świetlówek wykonana z matowego i uderzenioodpornego poliwęglanu
- Wodoodporność - wysoka klasa IP65
- Oprawa sprzedawana w standardzie z przewodem zasilającym H05RN-F 3x0,75mm<sup>2</sup> (5m)
- Możliwość dostosowania długości oprawy do wymagań klienta

- Power: 12W or 24W
- Light source: COB LED
- Milky diffuser made of impact resistant polycarbonate
- Water resistance - class IP65
- Fitting sold with cable H05RN-F 3x0,75mm<sup>2</sup> (5m)
- Possibility to customize the length of the fitting to customer requirements

index	moc [W] power [W]	zasilanie power connection	wymiary AxB [mm] dimensions AxB [mm]	waga [kg] weight [kg]	kl.ochronności protection class
317170	12W	230V	42x640	0,9	II
317163	24W	230V	42x1220	0,9	II

# TYPE 106 POWER LED

## OPRAWY MASZYNOWE / MACHINE LAMPS

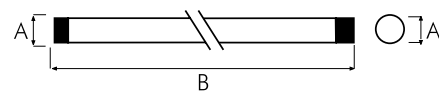

LED | IK10 | IP65 | 230V 50 Hz | EVG | | |

**14W**  
Power LED

**IP65**  
WATER-PROOF  
WODOODPORNOŚĆ

**IMPACT RESISTANT**  
UDERZENIOODPORNOŚĆ

**PAGE 80**  
**STRONA 80**  
**ACCESSORIES**  
AKCESORIA

- Źródło światła: Power LED
- Osłona świetlówek wykonana z transparentnego i uderzenioodpornego poliwęglanu
- Oprawa sprzedawana bez przewodu zasilającego (sugerowany przewód H05RN-F 3x0,75mm<sup>2</sup>)
- Możliwość dostosowania długości oprawy do wymagań klienta

- Light source: Power LED
- Transparent diffuser made of impact resistant polycarbonate
- Fitting sold without cable (recommended cable type H05RN-F 3x0,75mm<sup>2</sup>)
- Possibility to customize the length of the fitting to customer requirements

index	moc [W] power [W]	kl.ochronności protection class	zasilanie power connection	wymiary AxB [mm] dimensions AxB [mm]	waga [kg] weight [kg]
317507	14	I	230V	63x1045	1,50

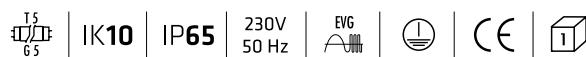
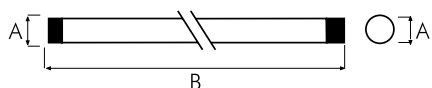

- Dostępne moce: 14W, 21W, 28W, 35W, 39W, 49W, 54W, 70W, 80W
- Źródło światła: jedna lub dwie energooszczędne świetlówki T5 (G5)
- Typ balastu: EVG
- Osłona świetlówek wykonana z transparentnego i uderzeniowo-odpornego poliwęglanu
- Podzespoły zamontowane na listwie montażowej ułatwiającej wymianę świetlówek
- Oprawa sprzedawana bez przewodu zasilającego (sugerowany przewód H05RN-F 3x0,75mm<sup>2</sup>)
- Możliwość dostosowania długości oprawy do wymagań klienta
- Available powers: 14W, 21W, 28W, 35W, 39W, 49W, 54W, 70W, 80W
- Light source: one or two energy saving fluorescent lamps T5 (G5)
- Ballast type: EVG
- Prismatic diffuser made of impact resistant polycarbonate
- Movable assembly panel to facilitate light source replacement
- Fitting sold without cable (recommended cable type H05RN-F 3x0,75mm<sup>2</sup>)
- Possibility to customize the length of the fitting to customer requirements

index	moc [W] power [W]	zasilanie power connection	wymiary AxB [mm] dimensions AxB [mm]	waga [kg] weight [kg]	kl.ochronności protection class
317002	1x14W	230V	42x840	0,6	I
317019	1x21W	230V	42x1170	0,8	I
317026	1x24W	230V	42x870	0,6	I
317033	1x28W	230V	42x1470	1,0	I
317040	1x35W	230V	42x1944	1,4	I
317057	1x39W	230V	42x1345	1,1	I
317064	x49W	230V	42x1944	1,5	I
317071	1x54W	230V	42x1645	1,3	I
317095	1x80W	230V	42x1944	1,5	I
317088	2x35W	230V	42x3900	2,8	I

# TYPE 104

## OPRAWY MASZYNOWE / MACHINE LAMPS

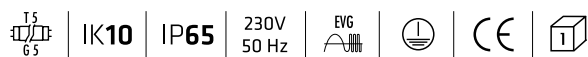
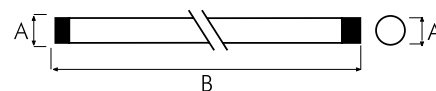

**IP65**

WATER-PROOF  
WODOODPORNOŚĆ



IMPACT RESISTANT  
UDERZENIOODPORNOŚĆ



PAGE 80  
STRONA 80  
ACCESSORIES  
AKCESORIA

- Dostępne moce: 14W, 21W, 28W, 35W
- Źródło światła: jedna energooszczędna świetlówka T5 (G5)
- Typ balastu: EVG
- Osłona świetlówek wykonana z transparentnego i uderzeniowo-odpornego poliwęglanu
- Podzespoły zamontowane na listwie montażowej ułatwiającej wymianę świetlówek
- Oprawa sprzedawana bez przewodu zasilającego (sugerowany przewód H05RN-F 3x0,75mm<sup>2</sup>)
- Możliwość dostosowania długości oprawy do wymagań klienta

- Available powers: 14W, 21W, 28W, 35W
- Light source: energy saving fluorescent lamp T5 (G5)
- Ballast type: EVG
- Prismatic diffuser made of impact resistant polycarbonate
- Movable assembly panel to facilitate light source replacement
- Fitting sold without cable (recommended cable type H05RN-F 3x0,75mm<sup>2</sup>)
- Possibility to customize the length of the fitting to customer requirements

index	moc [W] power [W]	zasilanie power connection	wymiary AxB [mm] dimensions AxB [mm]	kl.ochronności protection class
894848	1x14W	230V	63x1075	I
894855	1x21W	230V	63x1375	I
894862	1x28W	230V	63x1675	I
894879	1x35W	230V	63x1975	I
894886	2x14W	230V	63x1725	I
894893	2x21W	230V	63x2325	I
894909	2x28W	230V	63x2925	I

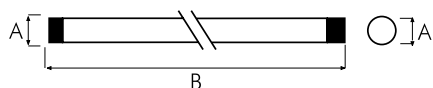

- Dostępne moce: 24W, 36W, 55W
- Źródło światła: jedna energooszczędna świetlówka TC-L (2G11)
- Typ balastu: VVG lub EVG
- Osłona świetlówek wykonana z transparentnego i uderzeniowo-odpornego poliwęglanu
- Podzespoły zamontowane na listwie montażowej ułatwiającej wymianę świetlówek
- Oprawa sprzedawana bez przewodu zasilającego (sugerowany przewód H05RN-F 3x0,75mm<sup>2</sup>)
- Możliwość dostosowania długości oprawy do wymagań klienta

- Available powers: 24W, 36W, 55W
- Light source: energy saving fluorescent tube TC-L (2G11)
- Ballast type: VVG lub EVG
- Prismatic diffuser made of impact resistant polycarbonate
- Movable assembly panel to facilitate light source replacement
- Fitting sold without cable (recommended cable type H05RN-F 3x0,75mm<sup>2</sup>)
- Possibility to customize the length of the fitting to customer requirements

index	moc [W] power [W]	zasilanie power connection	wymiary AxB [mm] dimensions AxB [mm]	statecznik ballast	waga [kg] weight [kg]	kl.ochronności protection class
894824	1x24W	230V	63x745	EVG	1,8	I
894787	1x24W	230V	63x705	VVG	1,4	I
894831	1x36W	230V	63x845	EVG	1,9	I
894794	1x36W	230V	63x805	VVG	1,7	I
316104	1x36W	24V	63x810	EVG	2,1	III
894800	1x55W	230V	63x1055	EVG	1,9	I

# TYPE 102

## OPRAWY MASZYNOWE / MACHINE LAMPS

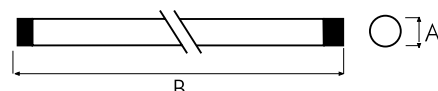

### IP65

WATER-PROOF  
WODOODPORNOŚĆ



IMPACT RESISTANT  
UDERZENIOODPORNOŚĆ



PAGE 80  
STRONA 80  
ACCESSORIES  
AKCESORIA

- Dostępne moce: 15W, 18W, 36W, 58W
- Źródło światła: jedna energooszczędna świetlówka T8 (G13)
- Typ balastu: VVG lub EVG
- Osłona świetlówek wykonana z transparentnego i uderzeniowo-odpornego poliwęglanu
- Podzespoły zamontowane na listwie montażowej ułatwiającej wymianę świetlówek
- Oprawa sprzedawana bez przewodu zasilającego (sugerowany przewód H05RN-F 3x0,75mm<sup>2</sup>)
- Możliwość dostosowania długości oprawy do wymagań klienta

- Available powers: 15W, 18W, 36W, 58W
- Light source: energy saving fluorescent lamp T8 (G13)
- Ballast type: VVG lub EVG
- Prismatic diffuser made of impact resistant polycarbonate
- Movable assembly panel to facilitate light source replacement
- Fitting sold without cable (recommended cable type H05RN-F 3x0,75mm<sup>2</sup>)
- Possibility to customize the length of the fitting to customer requirements

index	moc [W] power [W]	zasilanie power connection	wymiary AxB [mm] dimensions AxB [mm]	statecznik ballast	waga [kg] weight [kg]	kl.ochronności protection class
894725	1x15W	230V	63x975	EVG	1,1	I
894688	1x15W	230V	63x905	VVG	1,6	I
894732	1x18W	230V	63x1124	EVG	1,6	I
894695	1x18W	230V	63x1055	VVG	2,0	I
894749	1x36W	230V	63x1735	EVG	2,1	I
894701	1x36W	230V	63x1655	VVG	2,7	I
894756	1x58W	230V	63x2035	EVG	2,6	I
894718	1x58W	230V	63x1955	VVG	3,4	I

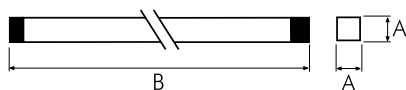

- Dostępne moce: 36W, 58W, 72W
- Źródło światła: jedna lub dwie energooszczędne świetlówki T8 (G13)
- Typ balastu: VVG lub EVG
- Osłona świetlówek wykonana z transparentnego i uderzeniowo-odpornego poliwęglanu
- Podzespoły zamontowane na listwie montażowej ułatwiającej wymianę świetlówek
- Oprawa sprzedawana bez przewodu zasilającego (sugerowany przewód H05RN-F 3x0,75mm<sup>2</sup>)
- Możliwość dostosowania długości oprawy do wymagań klienta

- Available powers: 36W, 58W, 72W
- Light source: one or two energy saving fluorescent lamps T8 (G13)
- Ballast type: VVG or EVG
- Prismatic diffuser made of impact resistant polycarbonate
- Movable assembly panel to facilitate light source replacement
- Fitting sold without cable (recommended cable type H05RN-F 3x0,75mm<sup>2</sup>)
- Possibility to customize the length of the fitting to customer requirements

index	moc [W] power [W]	zasilanie power connection	wymiary AxB [mm] dimensions AxB [mm]	statecznik ballast	waga [kg] weight [kg]	kl.ochronności protection class
894824	1x24W	230V	42x745	EVG	1,8	I
894787	1x24W	230V	42x705	VVG	1,4	I
894831	1x36W	230V	42x845	EVG	1,9	I
894794	1x36W	230V	42x805	VVG	1,7	I
894800	1x55W	230V	42x1055	EVG	1,9	I
316104	1x55W	24V	42x810	EVG	2,1	III

akcesoria accessories	uchwyt montażowy	uchwyt montażowy gumowy	uchwyt montażowy metalowy	uchwyt montażowy metalowy	system zwieszania
	metal lamp holder Type 101	rubber lamp holder Type 102, 103, 104	metal lamp holder Type 102, 103, 104	metal lamp holder Type 105, 107	suspension system Type 102, Type 103, Type 104, Type 106
	899140	320019	320002	320026	320057
Type 101 LED	+	-	-	-	-
Type 107 LED	-	-	-	+	-
Type 106 Power LED	-	-	-	-	+
Type 105	-	-	-	+	-
Type 104	-	+	+	-	+
Type 103	-	+	+	-	+
Type 102	-	+	+	-	+
Type 101	+	-	-	-	-



899140

Uchwyt montażowy opraw Type 101  
Metal lamp holder Type 101



320019

Uchwyt montażowy gumowy Type 102, 103, 104, 105  
Rubber lamp holder Type 102, 103, 104, 105



320002

Uchwyt montażowy metalowy Type 102, 103, 104, 105  
Metal lamp holder Type 102, 103, 104, 105



320026

Uchwyt montażowy metalowy Type 105, 107  
Metal lamp holder Type 105, 107



320057

System zwieszania Type 102, Type 103, Type 104, Type 106  
Suspension system Type 102, Type 103, Type 104, Type 106



**PRZEDŁUŻACZE**

**EXTENSION  
CORDS**





IP20 | 230V  
50 Hz | CE | 1

**IP20**

INGRESS PROTECTION  
SZCZELNOŚĆ



TEMP. LIMIT FUSE  
BEZPIECZNIK TERMICZNY



IMPACT RESISTANT  
UDERZENIOOPORNOŚĆ



**1400W**

MAX. WORKING LOAD  
MAKSYMALNE OBciążENIE

- Przewód polwinitowy H05VV-F 2G115m (13+2)
- Automagiczne zwijanie przewodu na bęben
- Blokada zwijania przewodu
- Obudowa z polipropylenu
- Bezpiecznik termiczny zabezpieczający przewód przedłużacza przed stopieniem przy podłączeniu zbyt dużej mocy
- Pakowanie pojedyncze - karton

- Poliwinil (softened PCV) cable H05VV-F 2G115m (13+2)
- Automatic cable winding onto the drum
- Cable winding lock
- Polypropylene housing
- Temperature limit fuse protects the extension cable from melting when overcharged
- Single package - box

index	nazwa article	typ przewodu cable type	długość [m] length [m]	max. obciążenie [W] max. load [W]
305504	Profi Moto	H05VV-F 2x1	13+2	1400



IP20 | 230V  
50 Hz | CE | 1

**IP20**

INGRESS PROTECTION  
SZCZELNOŚĆ



TEMP. LIMIT FUSE  
BEZPIECZNIK TERMICZNY



MULTI POSITION  
BĘBEN WIELOPOZYCYJNY

**3680W**

MAX. WORKING LOAD  
MAKSYMALNE OBCIĄŻENIE



GUIDE BAR  
PROWADNICA PRZEWODU

- Prowadnica przewodu przyspieszająca nawijanie na bęben
- Klips zabezpieczający przewód przed rozwinięciem
- Przewód polwinitowy H05VV-F lub gumowy H05RR-F
- Stelaż stalowy o ergonomicznych kształtach
- Bęben z poliamidu o bardzo dużej wytrzymałości na uderzenia
- Bezpiecznik termiczny zabezpieczający przewód przedłużacza przed stopieniem
- Pakowanie pojedyncze - karton

- Guide bar quickening the process of cable winding onto the drum
- Clip protecting the cable against unrolling
- H05VV-F Polwinit (softened PVC) cable
- Ergonomically shaped steel stand
- Polyamide reel with a very high impact resistance
- Temperature limit fuse protects the extension cable from melting when overcharged
- Single package - box

index	nazwa article	typ przewodu cable type	długość [m] length [m]	max. obciążenie [W] max. load [W]	gniazda sockets
119170	Wielopozycyjny 4 gniazdowy / Multi position Reel 4-socket	H05VV-F 3x1,5	20	3.680	PL-FR
119187	Wielopozycyjny 4 gniazdowy / Multi position Reel 4-socket	H05VV-F 3x1,5	25	3.680	PL-FR
119194	Wielopozycyjny 4 gniazdowy / Multi position Reel 4-socket	H05VV-F 3x1,5	35	3.680	PL-FR
119200	Wielopozycyjny 4 gniazdowy / Multi position Reel 4-socket	H05VV-F 3x1,5	35	3.680	PL-FR
219207	Wielopozycyjny 4 gniazdowy / Multi position Reel 4-socket	H05VV-F 3x1,5	40	3.680	PL-FR
119217	Wielopozycyjny 4 gniazdowy / Multi position Reel 4-socket	H05VV-F 3x1,5	50	3.680	PL-FR
119224	Wielopozycyjny 4 gniazdowy / Multi position Reel 4-socket	H05VV-F 3x1,5	20	3.680	SCHUKO
119231	Wielopozycyjny 4 gniazdowy / Multi position Reel 4-socket	H05VV-F 3x1,5	25	3.680	SCHUKO
119248	Wielopozycyjny 4 gniazdowy / Multi position Reel 4-socket	H05VV-F 3x1,5	30	3.680	SCHUKO
119255	Wielopozycyjny 4 gniazdowy / Multi position Reel 4-socket	H05VV-F 3x1,5	35	3.680	SCHUKO
895517	Wielopozycyjny 4 gniazdowy / Multi position Reel 4-socket	H05VV-F 3x1,5	40	3.680	SCHUKO
895579	Wielopozycyjny 4 gniazdowy / Multi position Reel 4-socket	H05VV-F 3x1,5	50	3.680	SCHUKO



**IP20**

INGRESS PROTECTION  
SZCZELNOŚĆ



ANTI-TWIST SYSTEM  
ODPORNOŚĆ NA SKRĘCANIE



GUIDE BAR  
PROWADNICA PRZEWODU



TEMP. LIMIT FUSE  
BEZPIECZNIK TERMICZNY

**2300W**

MAX. WORKING LOAD  
MAKSYMALNE OBCIĄŻENIE

- Prowadnica przewodu przyspieszająca nawijanie na bęben
- Klips zabezpieczający przewód przed rozwinięciem
- Przewód gumowy H05RR-F
- Anti-twist system - przewód o dużej odporności na skręcanie
- Stelaż stalowy o ergonomicznych kształtach
- Bęben z poliamidu o bardzo dużej wytrzymałości na uderzenia
- Bezpiecznik termiczny zabezpieczający przewód przedłużacza przed stopieniem przy podłączeniu zbyt dużej mocy
- Pakowanie pojedyncze - karton

- Guide bar quickening the process of cable winding onto the drum
- Clip protecting the cable against unrolling
- H05RR-F rubber cable
- Anti-twist system
- Ergonomically shaped steel stand
- Polyamide reel with a very high impact resistance
- Temperature limit fuse protects the extension cable from melting when overcharged
- Bulk package - box

index	nazwa article	typ przewodu cable type	długość [m] lenght [m]	max. obciążenie [W] max. load [W]	gniazda sockets
304118	Gumowy 4 gniazdowy / Reel rubber 4-socket	H05RR-F 3x1	20	2.300	PL-FR
304125	Gumowy 4 gniazdowy / Reel rubber 4-socket	H05RR-F 3x1	25	2.300	PL-FR
304156	Gumowy 4 gniazdowy / Reel rubber 4-socket	H05RR-F 3x1	40	2.300	PL-FR
304101	Gumowy 4 gniazdowy / Reel rubber 4-socket	H05RR-F 3x1	20	2.300	SCHUKO
304132	Gumowy 4 gniazdowy / Reel rubber 4-socket	H05RR-F 3x1	25	2.300	SCHUKO
304149	Gumowy 4 gniazdowy / Reel rubber 4-socket	H05RR-F 3x1	40	3.680	SCHUKO

## PRZEDŁUŻACZE / EXTENSION CORDS



IP44 | 230V  
50 Hz | CE | 1

**IP44**

SPLASH-PROOF  
BRZGODOPORNOŚĆ

**6400W**

MAX. WORKING LOAD  
MAKSYMALNE OBCIĄŻENIE

**12800W**

MAX. WORKING LOAD  
MAKSYMALNE OBCIĄŻENIE



TEMP. LIMIT FUSE  
BEZPIECZNIK TERMICZNY



ANTI-TWIST SYSTEM  
ODPORNOŚĆ NA SKRĘCANIE

- Obudowa z poliamidu o bardzo dużej wytrzymałości na uderzenia
- Na obudowie umieszczone gniazda typu 2x16A 400V, 4x230V
- Stelaż z poliamidu o bardzo dużej wytrzymałości na uderzenia
- Anti-twist system - przewód o dużej odporności na skręcanie
- Gniazda zabezpieczone samozamykającą klapką
- Pakowanie pojedyncze - karton
- W opcji zabezpieczenie oraz stelaż wielopozycyjny

- Polyamide housing with a very high impact resistance
- With 2x16A 400V and 4x230V sockets
- Impact resistant polyamide frame
- Sockets protected with a self-closing flap that keeps away dust and water
- Single package - box ; - Anti-twist system
- Protection optional; Multiposition frame optional

index	nazwa article	typ przewodu cable type	długość [m] length [m]	max. obciążenie [W] max. load [W]	gniazda sockets	typ zabezpieczenia type of protection
031830	Rozdzielnica wolnostojąca SMALL / Self-contained switchgear SMALL	H07RN-F 5x2,5	1,5	6.400	PL-FR	-
031823	Rozdzielnica wolnostojąca SMALL / Self-contained switchgear SMALL	H07RN-F 5x2,5	1,5	6.400	SCHUKO	-
031007	Rozdzielnica wolnostojąca / Self-contained switchgear	H05RR-F 5x1,5	2	6.400	PL-FR	-
031045	Rozdzielnica wolnostojąca / Self-contained switchgear	H05RR-F 5x1,5	2	6.400	SCHUKO	-
031069	Rozdzielnica wolnostojąca / Self-contained switchgear	H05RR-F 5x1,5	4	6.400	DK	-
031052	Rozdzielnica wolnostojąca / Self-contained switchgear	H05RR-F 5x1,5	4	6.400	SCHUKO	-
031205	Rozdzielnica wolnostojąca SMALL / Self-contained switchgear SMALL	H05RR-F 5x2,5	2,5	6.400	SCHUKO	-
031076	Rozdzielnica wolnostojąca / Self-contained switchgear	H05RR-F 5x2,5	4	6.400	DK	-
031083	Rozdzielnica wolnostojąca / Self-contained switchgear	H05RR-F 5x2,5	4	6.400	SCHUKO	-
031014	Rozdzielnica wolnostojąca / Self-contained switchgear	H07RR-F 5x1,5	1,5	6.400	SCHUKO	-
031144	Rozdzielnica wolnostojąca / Self-contained switchgear	H07RN-F 5x1,5	4	6.400	SCHUKO	-
031175	Rozdzielnica wolnostojąca / Self-contained switchgear	H07RN-F 5x1,5	10	6.400	SCHUKO	-
031229	Rozdzielnica wolnostojąca z zabezpieczeniem / Self-contained switchgear with protection	H07RN-F 5x6,0	4	12.800	SCHUKO	RCD 40/4/003A
031021	Rozdzielnica wolnostojąca z zabezpieczeniem / Self-contained switchgear with protection	H07RN-F 5x1,5	1,5	6.400	SCHUKO	MCB B16/3
031038	Rozdzielnica wolnostojąca z zabezpieczeniem / Self-contained switchgear	H07RN-F 5x1,5	1,5	6.400	SCHUKO	RCD 40/4/003A
031182	Rozdzielnica wolnostojąca wielopozycyjna / Multiposition self-contained switchgear	H07RN-F 5x1,5	4	6.400	SCHUKO	-



**OPRAWY CZOŁOWE**

**HEADLAMPS**



LED | IP40 | 3x AAA | III | CE | T

w komplecie: / included:



LED | IP40 | 3x AAA | III | CE | T

IP40

INGRESS PROTECTION  
SZCZELNOŚĆ

- Źródło światła: 3W SMD LED
- Korpus z aluminium i tworzywa sztucznego, elastyczny pasek
- 3 tryby świecenia: pełna moc, 50% mocy oraz miganie
- Regulacja jasności, skupienia i kierunku świecenia
- Wyłącznik w oprawie
- W komplecie z bateriami (3xAAA)
- Waga: 0,1 kg

- Light source: 3W SMD LED
- Aluminum and plastic body, flexible band
- 3 lighting functions: full power, 50% power and flashing
- Adjustable brightness lighting direction, light focus adjustment
- Switch is mounted in the fitting
- Included batteries (3xAAA)
- Weight: 0,1 kg

index	nazwa article	kl.ochronności protection class
520198	TAHO	III

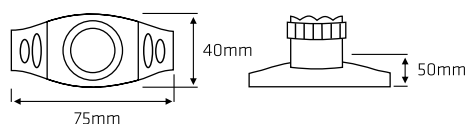

w komplecie: / included:



LED | IP40 | 3x AAA | III | CE | T

IP40

INGRESS PROTECTION  
SZCZELNOŚĆ

- Źródło światła: 3W SMD LED
- Korpus z aluminium i tworzywa sztucznego, elastyczny pasek
- 3 tryby świecenia: pełna moc, 50% mocy oraz miganie
- Regulacja jasności, skupienia i kierunku świecenia
- Wyłącznik w oprawie
- W komplecie z bateriami (3xAAA)
- Waga: 0,1 kg

- Light source: 3W SMD LED
- Aluminum and plastic body, flexible band
- 3 lighting functions: full power, 50% power and flashing
- Adjustable brightness lighting direction, light focus adjustment
- Switch is mounted in the fitting
- Included batteries (3xAAA)
- Weight: 0,1 kg

index	nazwa article	kl.ochronności protection class
520242	ALPO	III

**OPRAWY  
BATERYJNE**

**BATTERY  
HAND LAMPS**



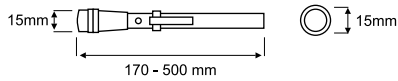

w komplecie: / included:

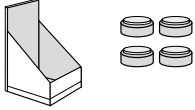

możliwości: / capabilities:



SMD LED | IP40 | 4x LR44 | III | CE | 16

### IP40

INGRESS PROTECTION  
SZCZELNOŚĆ



BATERIE 4xLR44  
BATTERIES 4xLR44

- Moc: 0,5W
- Teleskopowy uchwyt chowany w rękojeści (170-500 mm)
- Podwójny magnes w części czołowej i tylnej
- Głównka obrotowa 360o oraz klips
- Korpus aluminiowy
- W komplecie z bateriami (4xLR44)
- Waga: 0,1 kg

- Power: 0,5W
- Telescopic handle hidden in the handle
- Double magnet in the front and back side
- Front side 360o and clips
- Aluminum body
- Included batteries (4xLR44)
- Weight: 0,1 kg

index	nazwa article	kl. ochronności protection class
520204	Magnet LED	1400

# PENLIGHT LED / PENLIGHT LED E

## OPRAWY BATERYJNE / BATTERY HAND LAMPS

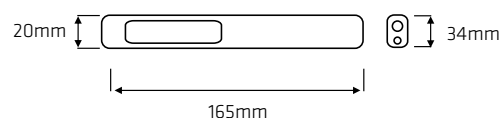

PENLIGHT E SMD LED

w komplecie: / included:



SMD LED | IP40 | 3x AAA | III | CE | I

**IP40**

INGRESS PROTECTION  
SZCZELNOŚĆ



TORCHLIGHT  
FUNKCJA LATARKI



BATTERY  
AKUMULATOR



BATERIE 3xAAA  
BATTERIES 3xAAA

- Źródło światła: SMD LED
- Wbudowany klips i magnes
- Tworzywo pokryte soft-touch
- Waga: 40g
- W komplecie z przewodem  $\mu$ USB oraz akumulatorami 3 x Ni-MH 600mAh

### PENLIGHT E SMD LED

- Źródło światła: SMD LED
- Wbudowany klips i magnes
- Obudowa z tworzywa pokrytego soft-touch
- Waga: 40g
- Baterie 3xAAA w komplecie

- Light source: SMD LED
- Clips and magnet included
- Body made of plastic with soft-touch surface
- Weight: 40g
- $\mu$ USB cable and rechargeable batteries (3 x Ni-MH 600 mAh included)

### PENLIGHT E SMD LED

- Light source: SMD LED
- Clips and magnet included
- Body made of plastic with soft-touch surface
- Weight: 40g
- Batteries 3xAAA included

index	nazwa article	kl.ochronności protection class
520372	PENLIGHT SMD LED with $\mu$ USB cable / z przewodem $\mu$ USB	III

index	nazwa article	kl.ochronności protection class
520402	PENLIGHT E SMD LED	III

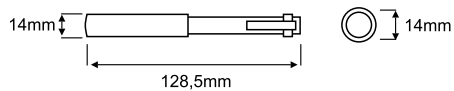

w komplecie: / included:



SMD LED | IP40 | 2x AAA | III | CE | 12

**IP40**  
INGRESS PROTECTION  
SZCZELNOŚĆ

**BATERIE 2xAAA**  
BATTERIES 2xAAA

- Moc: 0,5W
- Źródło światła: SMD LED
- Wbudowany klips
- Korpus aluminiowy
- Bardzo niska waga: 22g
- W komplecie z bateriami (2xAAA)

- Power: 0,5W
- Light source: SMD LED
- Built-in clips
- Aluminum body
- Very low weight: 22g
- Included batteries (2xAAA)

index	nazwa article	kl.ochronności protection class
520372	PENLIGHT SMD LED with μUSB cable / z przewodem μUSB	III

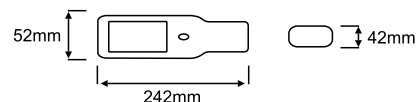

w komplecie: / included:



LED | IP40 | 3x AA | III | CE | I

### IP40

INGRESS PROTECTION  
SZCZELNOŚĆ



STRONG MAGNET  
MOCNY MAGNES



BATERIE 3xAA  
BATTERIES 3xAA

- Moc: 4,48W
- Źródło światła: LED
- Korpus z uderzenioodpornego tworzywa pokrytego soft-touch
- Obracany haczyk
- Stalowa podpórka
- Magnes
- Włącznik
- W komplecie z bateriami (3xAA)
- Waga: 0,2 kg

- Power: 4,48W
- Light source: LED
- Body made of impact resistant plastic with soft-touch surface
- Rotating hook
- Metal bracket
- Magnet
- Switch
- Included batteries (3xAA)
- Weight: 0,2 kg

index	nazwa article	kl.ochronności protection class
520099	BERG 32 LED	III

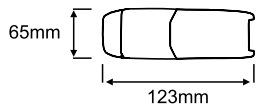

w komplecie: / included:



COB LED | IP20 | 3x AAA | III | CE | T

**IP40**

INGRESS PROTECTION  
SZCZELNOŚĆ



TORCHLIGHT  
FUNKCJA LATARKI



STRONG MAGNET  
MOCNY MAGNES











BATERIE 3xAAA  
BATTERIES 3xAAA

- Moc: 1W
- Źródło światła: COB LED
- Korpus z ABS pokrytego gumą
- Klosz z transparentnego PVC
- Wielopozycyjne ramię (kąt 150°)
- Wbudowane 2 magnesy z tyłu lampy
- Funkcja lataerki czołowej obrotowej (kąt 180°)
- Akumulator: baterie 3xAAA w komplecie
- Waga: 0,12 kg

- Power: 1 W
- Light Source: COB LED
- ABS body covered with rubber
- Multi-positional arm (150°)
- 2 magnets in the back side included
- Torch function (180°)
- Battery: 3xAAA included

index	nazwa article	kl.ochronności protection class
520419	HANDY COB LED	III



<b>SMD LED</b>	Źródło światła: dioda SMD LED Light source: SMD LED
	Źródło światła: świetlówka energooszczędna Light source: fluorescent tube
<b>EVG</b> 	Statecznik elektroniczny Electronic ballast
<b>IP44</b>	Stopień szczelności oprawy IP... Ingress protection class IP...
<b>IK10</b>	Stopień odporności na uderzenia IK... Impact resistant class IK...
230V 50 Hz	Zasilanie napięciem 230V/50Hz Power supply 230V/50Hz
<b>24 V</b> 	Zasilanie napięciem... Power supply...
	Klasa ochronności (przed porażeniem) I Insulation class I
	Klasa ochronności (przed porażeniem) II Insulation class II
	Klasa ochronności (przed porażeniem) III Insulation class III
	Zgodność z normą europejską European standard
	Ilość w opakowaniu Pieces in one box

Zdjęcia produktów prezentowane w katalogu mają charakter ilustracyjny i mogą się różnić od rzeczywistego wyglądu produktu. Producent zastrzega sobie prawo do zmiany danych technicznych dotyczących produktów.

Photos presented in the catalogue are illustrative and may differ from a real product appearance. Manufacturer reserves its right to change technical data of products without prior information.

Data publikacji katalogu / Date of publication: 1.09.2015



Lena Lighting S.A.  
ul. Kórnicka 52  
63-000 Środa Wlkp.  
[www.lenalighting.pl](http://www.lenalighting.pl)

